

教文
ぎょうぶん

2024→2025

卒業記念品

イベント
カタログ

卒業・卒園・周年記念
学芸会・文化祭・展覧会

CEREMONY

テント 名入れ無料 キャンペーン実施中!

●特約店

<http://www.kyobun.com/>

教文 新日本教文株式会社

本社 大阪市阿倍野区阪南町3丁目27番14号 〒545-0021
TEL 06(6624)1151(代) FAX 06(6624)1501
E-mail osaka@kyobun.com

東京本社 東京都中央区日本橋箱崎町35番10号 〒103-0015
(営業本部) TEL 03(3668)7611(代) FAX 03(3668)7610
E-mail tokyo@kyobun.com

名古屋支社 名古屋市中区栄2丁目16番7号 〒460-0008
TEL 052(211)4121(代) FAX 052(211)4148
E-mail nagoya@kyobun.com

九州営業所 福岡市南区大楠2丁目3番21号 〒815-0082
TEL 092(521)3811(代) FAX 092(521)5215
E-mail kyusyu@kyobun.com

屋外設備品

楽々テント

簡単組立、あらゆるシーンに対応！ 60秒でできる。

すべての部品を一体化したクイックテント。2人でわずか60秒で、簡単に設営できます。

天幕ポリエステル（防水） 表面撥水加工 紫外線カット加工 防炎加工

天幕色：白/赤、白/青、白/緑、白、青、緑、黄、赤8色の中からお選び下さい。

※全てのパーツは部品としてお取り寄せできます。ドライバーで、パーツの交換が可能です。

スチール・アルミ複合タイプ

品番	商品番号	テントサイズ(cm)	軒高(cm)	支柱(本)	重量(kg)	定価
90-0813	KS-1827	180×270	186~222	4	34	¥110,000 (税別¥100,000)
90-4507	KS-1836	180×360	186~222	4	38	¥137,500 (税別¥125,000)
90-0815	KS-2436	240×360	186~222	4	39	¥152,900 (税別¥139,000)
90-0816	KS-2448	240×480	186~222	6	52	¥166,100 (税別¥151,000)
90-0817	KS-3030	300×300	186~222	4	34	¥152,900 (税別¥139,000)
90-0818	KS-3045	300×450	186~222	4	44	¥179,300 (税別¥163,000)
90-0819	KS-3060	300×600	186~222	6	58	¥216,700 (税別¥197,000)
90-4508	KS-3672	360×720	180~198	6	64	¥267,300 (税別¥243,000)

メインフレーム（スチール）粉体塗装、サイドクロスフレーム（アルミ）粉体塗装

アルミタイプ(軽量)

品番	商品番号	テントサイズ(cm)	軒高(cm)	支柱(本)	重量(kg)	定価
90-3708	KA-1827	180×270	186~222	4	30	¥121,000 (税別¥110,000)
90-4509	KA-1836	180×360	186~222	4	32	¥152,900 (税別¥139,000)
90-3430	KA-2436	240×360	186~222	4	33	¥168,300 (税別¥153,000)
90-3431	KA-2448	240×480	186~222	6	44	¥181,500 (税別¥165,000)
90-3432	KA-3030	300×300	186~222	4	29	¥168,300 (税別¥153,000)
90-3433	KA-3045	300×450	186~222	4	39	¥196,900 (税別¥179,000)
90-3434	KA-3060	300×600	186~222	6	50	¥238,700 (税別¥217,000)

メインフレーム：アルミアルマイトクリア加工 サイドクロスフレーム：アルミアルマイトクリア加工

風対策に支柱を太く強化「脚部強化品」

NEWストロングテント(総アルミタイプ)

品番	商品番号	テントサイズ(cm)	軒高(cm)	支柱(本)	重量(kg)	定価
90-5792	DX-3030	300×300	186~222	4	38.1	¥183,700 (税別¥167,000)
90-5793	DX-3045	300×450	186~222	4	51.8	¥205,700 (税別¥187,000)
90-5794	DX-3636	360×360	186~222	4	47.4	¥209,000 (税別¥190,000)
90-5795	DX-3060	300×600	186~222	6	67.2	¥253,000 (税別¥230,000)

強靱フレームタイプ（サイドクロスフレーム補強リブを入れ脚部を太く頑強に。）

別売：

90-0820 鋳物重り20kg
.....¥16,500
(税別¥15,000)

90-5892 テントウエイトバッグ
(砂専用・10kg用)¥ 3,630
(税別¥ 3,300)



設営⑤

名入れ無料
キャンペーン
1月>4月

対象商品は、楽々テントに限ります。

※キャンペーンは2025年1月7日～
2025年4月7日までです。

(30cm角9文字、15cm角12文字までです)

上記シーズン以外は名入れ有料別途見積りとなります。



設営①



設営②



設営③



設営④

屋外設備品

集会用白テント(鉄骨組立式)

中折れタイプ(軒高2.0m)

エステル帆布製NT型(白)

●中折れ式支柱なので、スムーズで安全な組み立てができます。

材質：再生ポリエステル帆布、スチール パイプ径：肉厚31.8×1.6mm

型式	寸法(m)	支柱(本)	天幕		天幕&三方幕付	
			品番	定価	品番	定価
0号	1.79×2.67	4	90-2546	¥97,020 (税別¥88,200)	90-5129	¥138,380 (税別¥125,800)
1号	2.67×3.56	4	90-2547	¥128,920 (税別¥117,200)	90-5130	¥186,670 (税別¥169,700)
2号	3.56×5.3	6	90-2548	¥212,300 (税別¥193,000)	90-5131	¥291,940 (税別¥265,400)
3号	3.56×7.08	6	90-2549	¥241,230 (税別¥219,300)	90-5132	¥332,860 (税別¥302,600)

中折れタイプテントの特長

グリーン購入法適合品

環境に配慮した素材の再生ポリエステル帆布を使用しています。

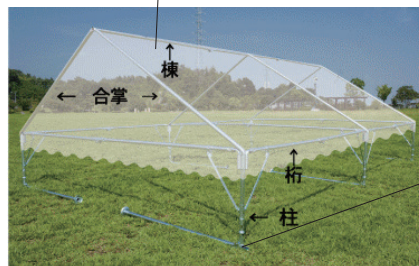

支柱の中折れ

支柱が筋交いより下側で折れるので、天幕の裾を汚しません。また、伏せた状態で簡単に天幕をパイプに固定することができます。

ポストジック

パイプ外面は全周にわたって均一重鉛メッキされ、その上に防錆樹脂コーティングを施しています。



三方幕付

中折れ式支柱なので、幕体の取り付けが簡単、スムーズで安全な組み立てができます。

名入れ代：片面楷書体30~35cm角、8文字まで¥22,000(税別¥20,000)
上記以外の文字数、大きさ、ロゴマーク入り等は別途見積となります。

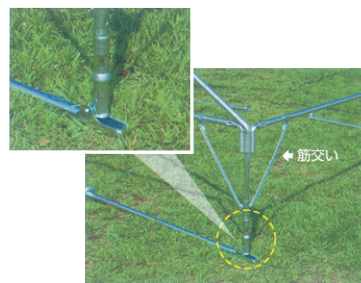

筋交い

伏せた状態で筋交いの固定ができるので、軒桁を持って立ち上げてもパイプが外れず簡単に設営できます。

スタンダードタイプ(軒高2.0m)

エステル帆布製ST型(白)

品番	型式	寸法(m)	支柱(本)	材質	価格
90-2540	0号	1.79×2.67	4	再生ポリエステル帆布、スチール	¥92,950 (税別¥84,500)
90-2541	1号	2.67×3.56	4		¥123,200 (税別¥112,000)
90-2542	2号	3.56×5.3	6		¥209,220 (税別¥190,200)
90-2543	3号	3.56×7.08	6		¥239,690 (税別¥217,900)
90-2544	4号	5.3×7.05	6	ポリエステル帆布、スチール	¥394,240 (税別¥358,400)
90-2545	5号	5.3×8.85	8		¥523,270 (税別¥475,700)



楽々メッシュテント 平屋根タイプ

●砂場やプール遊びの日除けに最適です。

●紫外線遮断率が89%と高いUV1100を使用したメッシュ天幕です。高張力テトロン糸を使用しています。

総アルミタイプ

品番	品名	テントサイズ(cm)	軒高(cm)	支柱(本)	質量(kg)	価格
90-6138	HTA-24	240×480	186~222	4	42	¥199,100 (税別¥181,000)
90-6139	HTA-33	300×300			27	¥172,700 (税別¥157,000)
90-6140	HTA-34	300×450			34	¥187,000 (税別¥170,000)

材質：フレーム/アルミ 天幕/高強力テトロン糸(ポリエステル)、UV吸収樹脂加工配合 色：ブルー、グリーン、オレンジ、ピンク、ブラック



講堂・体育館設備品

ヒナ段 AS型 (アルミ製)

学校行事に、安全で幅広い活用！

段板1枚当たり450kgの重量にも、ビクともしないアルミ製折りたたみ式万能ひな段。アルミ一体成型でより安全性、耐久性を強化。下ゴム付で床が傷つきません。全部材はめ込み設計でガッシリ組み立て可。組み立て工具一切不要。

昇り降りの際の衝撃吸収の為段板下部にもクッションゴム付一部写真と仕様が異なることがあります。

※少人数や特注規格等ございましたら、お気軽にご相談下さい。



名入れプレート
寸法：タテ24.5×ヨコ5cm
文字：カッティングシート
材質：ステンレス

業界一の低価格!
例えば、3段3基5連型が、
教文 ¥440,000 (税込)
S社 ¥467,940 (税込)、
U社 ¥445,500 (税込)!!

名入れ対応

※名入れの際は、お問合せください。

450kgの重量にもビクともしない折りたたみ式万能ヒナ段

型名	品番	幅×高さ×段板奥行	定価	品番	幅×高さ×段板奥行	定価
2段3基5連型	90-3012	450×60×30cm	¥302,500 (税別¥275,000)	90-3016	450×60×40cm	¥390,500 (税別¥355,000)
3段3基5連型	90-3013	450×90×30cm	¥440,000 (税別¥400,000)	90-3017	450×90×40cm	¥561,000 (税別¥510,000)
2段2基3連型	90-3014	270×60×30cm	¥198,000 (税別¥180,000)	90-3018	270×60×40cm	¥264,000 (税別¥240,000)
3段2基3連型	90-3015	270×90×30cm	¥297,000 (税別¥270,000)	90-3019	270×90×40cm	¥368,500 (税別¥335,000)

集合写真撮影、合唱台、仮設の応援スタンド、公開討論のスタンドとして幅広く屋内外に使用可!

(※2段型も別売3段目支柱(必要数)+段板(必要数)を加えることにより、3段型にグレードアップできます。)

3基5連型の場合、1段に小学生低学年ですと13人くらい、大人は10人くらいの目安でのれます。



■抜け防止のゴムブロック
差し込みピン抜け防止のゴムブロックを追加しました。

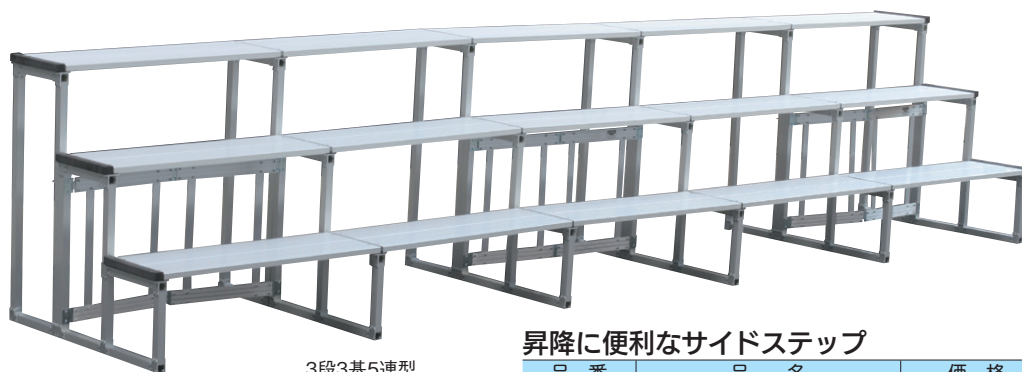

3段3基5連型

昇降に便利なサイドステップ

品番	品名	価格
90-6263	2段40型用 (段板付)	¥202,400 (税別¥184,000)
90-6264	3段40型用 (段板付)	¥291,500 (税別¥265,000)

コンパクト収納!



※段板2枚を裏表に重ね合わせると収納スペースが約2/3に減少します。



2段1基



■3段目支柱

■段板
奥行30cm×幅90cm・2.4kg
奥行40cm×幅90cm・3.2kg

昇り降りの際の衝撃吸収の為段板下部にもクッションゴム付

■エッジカバー
ひな段のセット時、両脇のダボピン部分の段差をカバーし、ひな段本体のエッジ部分を損傷から保護します。

安全性バツグン!

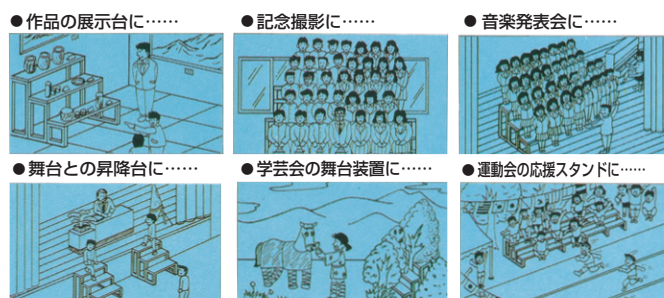

30-8301 ヒナ段収納台車 ¥106,150 (税別¥96,500)

●どのヒナ段でも収納することができ、2段3基5連型はもちろん、3段3基5連型まで幅広く対応できます。

スチール製 スチール脚焼付塗装
寸法：幅99×奥行88.5×高さ96.3cm



講堂・体育館設備品

多目的ひな段 (3個1組)

収納は大・中・小3段のひな段が大の3段目に、中・小がコンパクトに箱状に納まりスペースをとりません!!
3段にて小学生ですと9人、大人で6人の目安にて連結して使用すれば多人数での使用拡張が可能!!

●3段は一つにまとめて収納することができます。

品番	品名	寸法(幅×奥行×高さ)(cm)	質量(kg)	耐荷重(kg)	価格
50-3768	多目的ひな段	120×30×35	20.8	120	¥135,960 (税別¥123,600)
50-3769	多目的ひな段台形	88.8×29×35	14.6		¥138,270 (税別¥125,700)
50-3770	多目的ひな段ワイド	120×45×45	30.3	200	¥165,550 (税別¥150,500)
50-3771	多目的ひな段ワイド台形	118.3×43.9×45	14.5		¥208,560 (税別¥189,600)

材質：ラワン合板

50-9960 ヒノキの園名プレート 150×50 …… ¥21,450
(税別¥19,500)

●国産ヒノキ材を使用した園名プレートです。レーザー彫刻で指定の園名を印字致します。多目的ひな段に取り付けて出荷致します。
セット内容：本体 材質：ヒノキ材（ウレタン塗装仕上げ） 重量：約25g
寸法：幅15×奥行5×高さ0.7cm 質量：約25g
※単品での販売はしておりません。多目的ひな段と同時にご注文下さい。
幕板に取り付けて出荷いたします。



ヒノキの園名プレート



ワイド



ワイド台形



多目的ひな段



台形収納時

名入れ対応

※名入れの際は、お問合せください。

集合写真撮影や合唱台、
屋内用公開討論や
応援スタンドとして
幅広く使用可能！



多目的ひな段・多目的ひな段台形使用例

積み重ねひな段

90-5513 ……………1台 ¥89,100

●積み重ね式なので、用途に応じて様々な使い方ができます。(税別¥81,000)
寸法：長さ180×奥行45×高さ23cm 重量：約15kg 材質：天板／ベニヤ(t1.2cm、t0.8cmの段付き) 側板／パイン集成材(t2cm) クリアラッカー仕上げ



ピタッと重なって
ズレません！

左右2ヶ所ずつに
持ち手があり、
移動の時に便利です。



アルミステップ

ステージ、舞台のステップ、階段として
使用いただけます。アルミフレームなので軽量です。

90-2699 後脚折りたたみ式 …………… ◎ ¥142,560

(税別¥129,600)

外寸法：4段(H100cm用) 幅96×奥行120×高さ86cm 折りたたまれた状態／幅97×奥行140×高さ26.5cm 重量：32kg 材質：天板／ナラ単板市松貼り t2.4cm合板 フレーム／丸型アルミ管φ2.54cm 脚ゴム付



(折りたたまれた状態)

講堂・体育館設備品

赤外線オイルヒーター

省エネ型にて燃費効率と暖かさは従来型に比べ約37%up、CO₂の排出量は電気と比べ、約40%ダウンのエコ型です。

90-4031 スーパーサイレンス(静音設計・55dB以下) エコ型 HRR480B-S(学校向安全セット付) 首振りタイプ … **¥455,730**
(税別¥414,300)

学校向安全セットはミラーシート+ガードフェンス付

暖房の目安	木造50坪、コンクリート70坪
熱出力(kW)	40.7~24.3 (5段階)
油タンク容量(L)	40
本体寸法(cm)	幅108.6×奥行68.5×高さ102.6cm
本体質量(kg)	55
ミラーシート寸法(cm)	160×95
ガードフェンス寸法(cm)	幅130×奥行85×高さ90

90-4032 HRR480B-S(ミラーシート付) …… **¥425,480**
(税別¥386,800)

寒冷時に体育館・講堂をイベントや運動に使用する場合、広い空間を一気に暖める強力な暖房機です。児童・生徒の運動時の体のウォームアップを助け、傷の防止やイベント時の集中力の向上や円滑な進行に役立ちます。



学校向安全セット/安心学校セットはミラーシート+ガードフェンス付です。

イベントや式典にオススメ!

静かな運転音だから、燃焼させたままでも大切な式典の進行を妨げません



53~57dB

静音・首振りタイプ

チャイルドロック機能

運転音 53~57dB



40dB
図書館の中の音



50dB
静かな公園



60dB
ふつうの会話



70dB
にぎやかなオフィス



80dB
地下鉄の車内

静音タイプ!

90-5188 GHR240A1-G(ミラーシート付) …… **¥198,770**
(税別¥180,700)

- 全周囲加温タイプ。
- スピード着火で即暖かい。
- 運転音は静かな公園レベル。静かな式典でのご利用も可能です。

暖房の目安	木造24坪、コンクリート32坪
熱出力(kW)	18.2~9.1 (3段階)
油タンク容量(L)	22
本体寸法(cm)	幅50.4×奥行49.6×高さ87
本体質量(kg)	27
ミラーシート寸法(cm)	100×96

別売 90-5139 ガードフェンス …… **¥42,570**
(税別¥38,700)

寸法: 幅90.2×奥行98.5×高さ90.4cm



48(50Hz)/50(60Hz)dB

チャイルドロック機能 8秒着火

30-7130 HRS-330(ミラーシート付) 首振りタイプ …… **¥322,080**
(税別¥292,800)

暖房の目安	木造48坪、コンクリート66坪
熱出力(kW)	38.8~28.1 (5段階)
油タンク容量(L)	40
本体寸法(cm)	幅114.3×奥行51.4×高さ97.1
本体質量(kg)	57

別売 90-0008 ガードフェンス …… **¥40,370**
(税別¥36,700)

寸法: 幅130×奥行85×高さ90cm



62(50/60Hz)dB

首振りタイプ

90-2801 VAL6SR(安心学校セット付) 首振りタイプ …… **¥442,750**
(税別¥402,500)

安全キー機能採用!

搭載されている安全装置: 耐震・炎監視・停電・過熱・過負荷・ファン異常・油切れ・異常高電圧 他

暖房の目安	木造133~155㎡、 コンクリート181~217㎡
熱出力(kW)	38~24 (5段階)
油タンク容量(L)	45
本体寸法(cm)	幅106.2×奥行67.5×高さ104.4
本体質量(kg)	61
ミラーシート寸法(cm)	156×95
ガードフェンス寸法(cm)	122×82.2×90.3

90-2802 VAL6SR …… **¥402,600**
(税別¥366,000)



静音・首振りタイプ

57(最大)/53(最小)dB

講堂・体育館設備品

ハロゲンスポットライト

品番	90-5727	90-5728
品名	NLE-9756K	NLE-9756W
価格	¥616,000 (税別¥560,000)	¥616,000 (税別¥560,000)
LED	300W/5600K/Ra95	
レンズ	D178-F18・D127-F10・D66非球面	
電源コード	2.7m 平行プラグ・アース付インレットコネクタ	
寸法・質量	幅32.5×長さ90×高さ128.5~156.5cm・29kg	
付属品	五脚スタンド、アイリスシャッター、1連シート枠、カラーフィルタ	

(※ファンモーターにより多少音がします。)

学校の講堂、体育館・会館などの地明かり用スポット照明に最適!!
より鮮明な明るさや輪郭、ムラのない満月のようなハッキリとした
投光面がほしい時に最適です。
もちろん省エネで灯体も熱くないので安全かつ安心です。
しかも演色に優れています。



NLE-9756K



NLE-9756W

品番	90-2718	90-2719
品名	NHS-6204C	NHS-6202C
価格	¥228,800 (税別¥208,000)	¥181,500 (税別¥165,000)
ランプ	ハロゲンJS-100V-1000WB2GX (NRS-1187C)	ハロゲンJCS-110V-500WB1 (NRS-1186B)
レンズ	D152非球面平凸	D114非球面平凸
電源コード	3m 平行プラグ・NFB付	
寸法(cm)	幅34×長さ39.2×高さ141.5~173	幅30×長さ39.2×高さ135~166.5
質量(kg)	14.0	11.2
付属品	三脚スタンド、シャッター、カラーホイール、カラーフィルタ	

比較的ハッキリと輪郭の投光面を得ることが出来ます。
舞台フロントサイド等移動用照明として、
学校の講堂など補助ライトとして使用します。



NHS-6204C



NHS-6202C

LEDスタンド式フラットライト/スポットライト

品番	90-5170	90-5726
品名	NLE-9748P (ファン付)	NLE-9735K (カラーホイール付)
価格	¥301,400 (税別¥274,000)	¥176,000 (税別¥160,000)
種類	フラットライト	スポットライト
LED	80W/5000K/Ra91	24W/4000K/Ra92
電源コード	1.8m 平行プラグ付	
レンズ	-	D89平凸レンズ
寸法	幅34.5×長さ25×高さ149~164cm	幅28.75×長さ26.7×高さ149~164cm
質量	7.5kg	約6kg
付属品	三脚スタンド、コンバージョンフィルタ 他	三脚スタンド、手動カラーホイール、カラーフィルタ 他



NLE-9748P



NLE-9735K

フットライト(白熱球仕様)

30-3177 NBF-2621W ...¥152,350
(税別¥138,500)
LW57W×12灯 3回路
寸法:幅23.5×長さ180×高さ21.5cm 重量:11kg
電源コード:30cm 15Aプラグ・ボディ付
標準付属品:カラーフィルタ(NRS-1618E)



3回路調光器

30-4779 NLC-8290A ...¥154,000
(税別¥140,000)
寸法:幅25×長さ22×高さ12.5cm 質量:5kg
電源コード:3.0m平行プラグ付 操作部:シングルフェーダ3、調光入切スイッチ3、電源表示モニター1、負荷モニター3
※白熱灯専用(インバーター・LED器具使用不可)



延長コード

30-3183 NRS-1524A(3M) ...¥ 6,600
(税別¥ 6,000)
30-3184 NRS-1525A(5M) ...¥ 8,250
(税別¥ 7,500)
30-3185 NRS-1526A(10M) ...¥12,100
(税別¥11,000)
15A平行プラグ・ボディ



教文 おすすめ記念品

教室設備品

液晶テレビ

大型のデジタル液晶テレビモニターが安く使い易くなりました。プロジェクター方式よりセッティングが容易です。

90-6182 65CH **NEW** **¥149,600**
(税別¥136,000)

4K対応 受信チャンネル：地上デジタル、CATV、BSデジタル、110度CSデジタル 入出力端子：HDMI入力、LAN端子、USB端子 寸法：約146.3×89.45×29.97cm (スタンドあり) 質量：約17.2kg (スタンドあり) 付属品：リモコン、スタンド、他

65V型



対応スタンド

90-6443 PH-825S **¥82,280**
(税別¥74,800)

オススメ

90-6184 50CH **NEW** **¥89,100**
(税別¥81,000)

4K対応 受信チャンネル：地上デジタル、CATV、BSデジタル、110度CSデジタル 入出力端子：HDMI入力、LAN端子、USB端子 寸法：約111.74×70.78×27.38cm (スタンドあり) 質量：約9.3kg (スタンドあり) 付属品：リモコン、スタンド、他



対応スタンド

90-6441 PH-823S **¥70,180**
(税別¥63,800)

オススメ

50V型

90-6703 55XDA20 **¥198,000**
(税別¥180,000)

本体 (スタンド取り付け時)：幅約123.5×奥行約27.1×高さ約78.3cm 質量：約12.2kg チューナー数：地上デジタル/BS・CSデジタル×2/BS 4K・110度CS 4K×2 スピーカー：チャンネル/2チャンネル、音声出力/12W+12W HDMI端子：HDMI×3 LAN：LANポート×1 USB：USB3.0端子 (録画用)×1、USB2.0端子×1 付属品：リモコン、単4形乾電池 (テスト用)×2、スタンドベース×2、スタンド用センターシャフト、スタンド固定用ねじ×4、スタンド組立用ねじ×4、壁掛用スペーサー×2、電源コード、取扱説明書、保証書



55V型

テレビスタンド

組立式

PH-820シリーズ

壁寄せ設置が可能。現場のニーズに応えた実用型シリーズです。
可動脚を折りたたむと壁面にピッタリと設置可能。
(壁寄せ設置以外では可動脚を開いてご使用下さい。)

●国内市販のほとんどのディスプレイに対応する汎用型スタンドです。(ご購入の際はテレビの機種名をお知らせ下さい。)

共通仕様

材質：本体/金属パイプ、金属板焼付塗装仕上げ 可動棚板/金属板焼付塗装仕上げ 上下調節：50ミリピッチ、6段階 角度調節：PH823・825・827/前方11度、後方3度 (任意調節可能)、PH-829/後方45度 (任意調節可能) 奥行 () 内は可動脚折りたたみ時の寸法

PH-823

90-6441	シルバー	各 ¥70,180
90-6442	ブラック	(税別¥63,800)

寸法：幅70×奥行84.3 (68) ×高さ162.9cm

質量：約22.5kg

総耐荷重：140kg

キャスター・ストッパー付

~50V型

耐震・転倒対策

RoHS対応



PH-825

90-6443	シルバー	各 ¥82,280
90-6444	ブラック	(税別¥74,800)

寸法：幅80×奥行84.3 (68) ×高さ162.9cm

質量：約25kg

総耐荷重：160kg

キャスター・ストッパー付

~65V型

耐震・転倒対策

RoHS対応



PH-827

90-6445	シルバー	各 ¥94,380
90-6446	ブラック	(税別¥85,800)

寸法：幅90×奥行88.8 (73) ×高さ162.9cm

質量：約26.5kg

総耐荷重：180kg

キャスター・ストッパー付

~85V型

耐震・転倒対策

RoHS対応



〈使用例〉

ワイヤレスプレゼンテーション

90-6387 PTW-SPCAST¥124,850
(税別¥113,500)

画像をモニターへワイヤレスで表示。
HDMIで出力される画像をワイヤレスで伝送する事ができる「送信機2台」と「受信機1台」のセット商品。
面倒な、アプリケーションのインストールは不要で、電源とHDMI端子を挿すだけです。

- プラグ&プレイでソフトウェアインストールが不要で、OSやデバイスに依存することなく画像を表示可能です。
 - 送信側のスナップショットは本体のMicroSDに保存が可能です。アプリケーションのインストールは不要ですので、「映像プレーヤー」や「書画カメラ」などでも画像を表示できます。
- 寸法：幅7×奥行7×高さ2cm（※受信機のアンテナ部含まず） 質量：約630g
セット内容：受信機1、送信機2、受信機用アンテナ2、受信機用Micro USBケーブル1、送信機用HDMIケーブル2、送信機用Micro USBケーブル2 他



90-6050 EZ Cast Pro BOX2¥78,210
(税別¥71,100)

4分割表示も可能！
テレビやプロジェクターに複数のタブレットやPCの画面を表示できる。

- 複数のタブレットやPCの画面をHDMI入力に対応したテレビやプロジェクターなどで表示できます。複数の機器でケーブルを順番で接続し直す必要はございません。表示画面は同時に最大4分割表示（2分割も可能）に対応しており、資料の比較などに活用できます。また、ProCast機能を使用すると、1台のPCの画面を最大8台のディスプレイに表示することができます。※Windows/Mac/Android/iOSに対応したアプリケーションのインストールが必要です。

寸法：幅12×奥行8×高さ2.5cm（アンテナ部除く） 質量：110g
セット内容：HDMIケーブル1m、USB-ACアダプタ（5V3.0A）、専用給電ケーブル



電子黒板(スタンドセット)

魅力的な教室ツールを備えたホワイトボードアプリとOSに依存しないワイヤレスミラーリング機能搭載した電子黒板

- ブラウザ経由やAirPlayおよびChromecastもサポートしているViewBoard Castで簡単画面共有。
- 目に優しいフリッカーフリー&TUV認定低ブルーライトテクノロジー。
- 7Hの強化ガラスと見やすいアンチグレアコーティングディスプレイ。
- ケーブル1本で映像と音と給電も可能なUSB-C端子を装備。

品番	90-6667	90-6668
サイズ	65インチ	75インチ
価格	¥551,100 (税別¥501,000)	¥705,100 (税別¥641,000)
ディスプレイ寸法	幅148.8×奥行9×高さ89.7cm	幅171×奥行9×高さ102cm
ディスプレイ質量	40.5kg	53.9kg
商品構成	本体、リモコン、タッチペン×2本、他	

電子黒板用スタンド：55インチ～75インチまでの電子黒板に対応 **組立式**
スタンド寸法：幅116.1×奥行94.2×高さ81.8cm スタンド質量：25kg



65インチ



電子黒板用スタンド



75インチ

電子黒板

90-5717 xSync Board¥別途見積
PCレス対応一体型電子黒板

- xSync Boardは、「協働学習」や「遠隔教育」を行え、全国40,000台の導入実績を誇る一体型電子黒板です。簡単な物理操作ボタン「イージーコントローラー」で機器操作の苦手な先生も直感的に操作可能！「書く」、「消す」、「拡大」など授業で良く使う基本機能はもちろん、「書画カメラ」で取り込んだ子ども達のノートや画面を分割して表示可能。子ども達の考えを比較して話し合うことで、協働学習の実施がスムーズに行えます。
- アンドロイドOS内蔵モデル：PCが無くても、ホワイトボード機能や、実物投影机との連携活用が可能です。本体にUSBメモリ/SDカードを挿し込めば、Officeデータの再生や動画の再生も可能です。ディスプレイは、55/60/65/75/80型と豊富なラインナップ。用途に合わせて標準スタンドと昇降スタンドが選択可能。便利な施錠付き収納BOXをオプションで付けられます。※仕様はサイズによって異なります。

〈スタンド部〉寸法：幅152.1×奥行80×高さ158～195cm 質量：全体/80.6kg スタンド/33kg
〈ディスプレイ部〉寸法：幅152.1×奥行9.9×高さ93.4cm 質量：47.6kg
※65インチ標準スタンドの場合

※スタンド部はディスプレイ設置時。高さはディスプレイTOPの高さ。
セット内容：本体（スタンド込）、ACアダプター、イージーコントローラー、ペン、タッチケーブル ※その他ケーブル等は、インチ数により異なります。



展示用品

携帯大型スクリーン

ケース一体型のコンパクト収納により持ち運び楽々!!
 パンタグラフ式フロアタイプスクリーン

品番	品名	フォーマット	イメージ寸法 W×H (cm)	スカート (MAX) (cm)	脚幅 (cm)	ケース長さ (cm)	高さ (cm)	重量 (kg)	定価
90-5642	RS-100VAW	16:10	215×135 (100インチ)	100	34	237	248	9	¥114,400 (税別¥104,000)

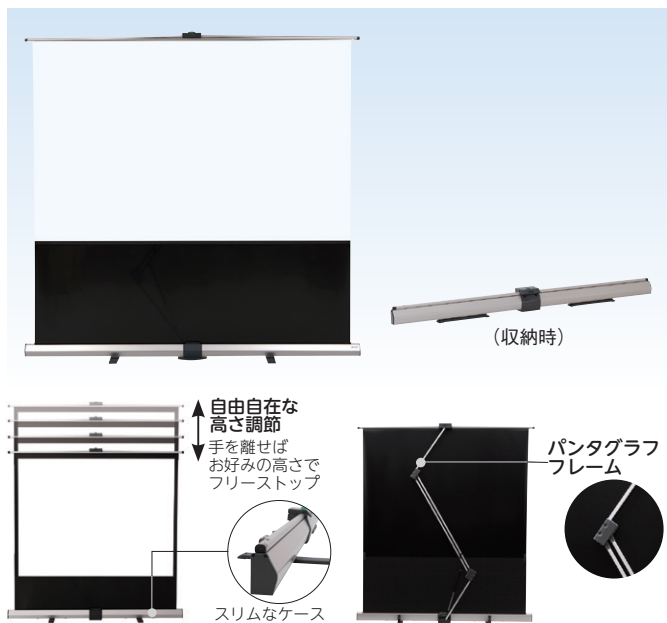

掛け図スクリーン

90-6715 CKH-200WX (NW) ¥495,000
 寸法: W430.8×H269.2cm (税別¥450,000)

老朽化した体育館スクリーンが
 工事不要で簡単に付け替えられます。

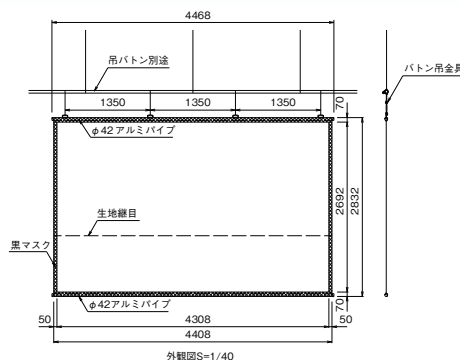

スクリーン (防災加工品)

※VSシリーズは3フォーマット(4:3、16:9、16:10)に対応したアスペクトフリータイプです。

スプリング巻上スクリーン

VSM-free (VOC(揮発性有機化合物)対策品)

品番	型式	イメージ寸法W×H(cm)	寸法D×H×W(cm)	質量(kg)	定価
90-4550	VSM-80free	187.1×175	9.5×9.7×197.1	8.8	¥80,300 (税別¥73,000)
90-4551	VSM-100free	231.4×175	9.5×9.7×241.4	10.5	¥100,100 (税別¥91,000)
90-4552	VSM-120free	275.6×200	9.5×9.7×285.6	12.7	¥121,000 (税別¥110,000)

VSO (ミニスクリーン・VOC(揮発性有機化合物)対策品)

品番	型式	イメージ寸法W×H(cm)	寸法D×H×W(cm)	質量(kg)	定価
90-4553	VSO-80mini	180×185	8.5×7.1×190	5.2	¥75,900 (税別¥69,000)
90-4554	VSO-100mini	225×185	8.5×7.1×235	6.4	¥92,400 (税別¥84,000)

- 独自のロータリーストップ機構とスピードコントローラーにより操作性と耐久性に優れたスクリーン。
- スタイリッシュなデザインのアルミケースでさまざまな環境に適応。
- 付属の取付金具で天井や壁面に簡単設置。(VSM)

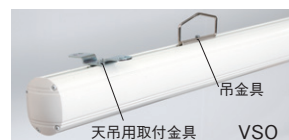

- 天井はもちろんですが、掛け図式のようにお使いできる吊金具を標準装備。(VSO)



電動巻上スクリーン

VSE-free (VOC(揮発性有機化合物)対策品)

品番	型式	イメージ寸法W×H(cm)	寸法D×H×W(cm)	質量(kg)	定価
90-2789	VSE-80free	187.1×175	9.5×9.7×209.1	11.0	¥192,500 (税別¥175,000)
90-2790	VSE-100free	231.4×175	9.5×9.7×253.4	12.7	¥207,900 (税別¥189,000)
90-2791	VSE-120free	275.6×200	9.5×9.7×297.6	15.0	¥261,800 (税別¥238,000)

- 内蔵モーターにより静音性と耐久性に優れたスクリーン。
- 壁面埋め込みスイッチ付き (ワイヤレスリモコンは別途)。
- スタイリッシュなデザインのアルミケースでさまざまな環境に適応。
- 付属の取付金具で天井や壁面に簡単設置。



書けるスクリーン (スプリング巻上)

(RoHS対応)

品番	型式	イメージ寸法W×H(cm)	寸法D×H×W(cm)	質量(kg)	定価
90-4957	ISN-SR1610	W162×H102 上黒20	6.4×7×170	5.8	¥112,200 (税別¥102,000)
90-4958	ISN-SR1612	W162×H120 上黒25	6.4×7×170	6.4	¥145,200 (税別¥132,000)

曲面黒板・超短焦点プロジェクター対応

曲面黒板に対応します。映写面に書き消しできるので授業に最適。黒板などの上部に取付(固定)するので使用時の面倒なセッティングが短縮できます。スクリーンの引き出し、収納時に黒板面等からの脱落による事故を防ぎます。(※黒板形状によりスクリーン生地が浮く場合があります。対応の可否についてはお気軽にお問い合わせ下さい。)材質: ケース/アルミ合金 スクリーン/マグネットシート、他



展示用品



連結自在展示板 4方向式(連結角度90°)

- 連結支柱の角パイプ4面に取付穴があるので、前後左右の4方向いずれにも自在に連結できます。
- 展示パネルはタテ・ヨコ両方で、何枚でも連結できます。
- パネルは幅の大きさによって36F型(90cm幅)と46F型(120cm幅)があります。支柱はスチール180cmのF型とアルミ伸縮式のAF型があります。目的によってパネルと支柱を自由に組み合わせ下さい。

〈アジャスタータイプ〉

- 35-8517 36F型**(パネル 90×180cm) **セット** …… **¥60,940**
(税別¥55,400)
- 35-8518 46F型**(パネル 120×180cm) **セット** …… **¥77,880**
(税別¥70,800)

〈キャスタータイプ〉

- 35-0839 36FC型**(パネル 90×180cm) **セット** …… **¥63,800**
(税別¥58,000)
- 35-0840 46FC型**(パネル 120×180cm) **セット** …… **¥80,850**
(税別¥73,500)

パネル(有孔白色ボード)1枚 4方向式連結支柱F(C)型:2本 L型フック:5個

パネル仕様

厚さ3cm タテ・ヨコ兼用 L型フック5個付

支柱仕様

寸法:長さ180cm スチール角パイプ30mm

組み合わせ例

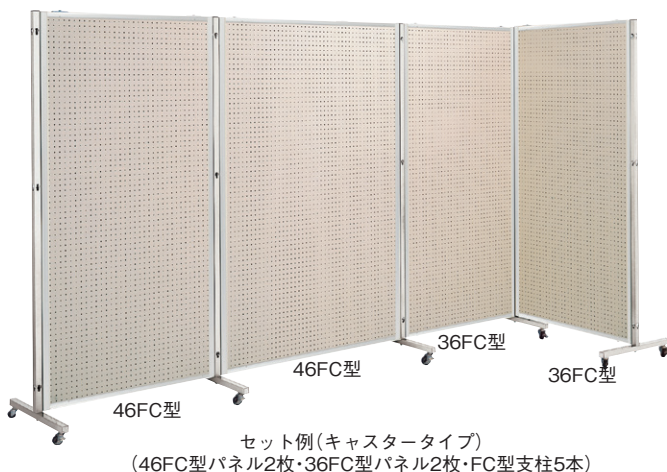
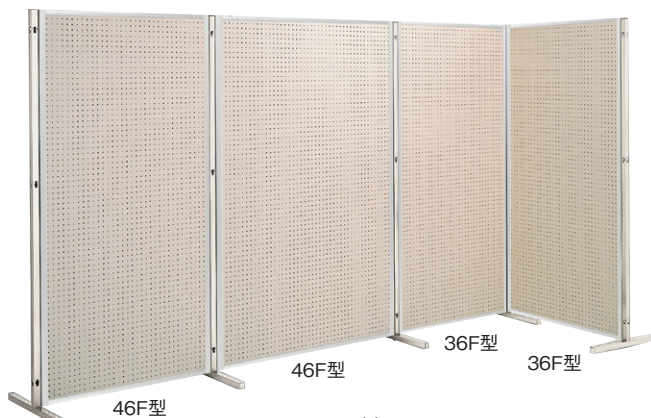
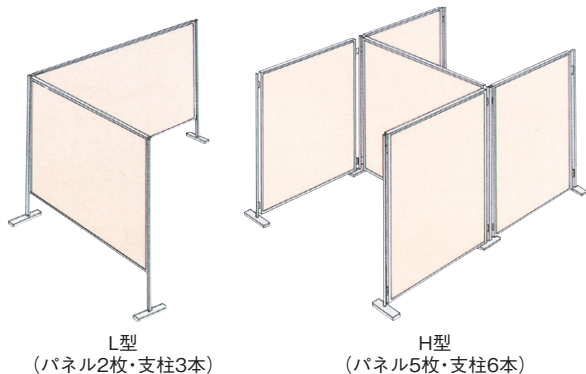

ピン式連結フリー展示板

- 新案支持金具(ピン差替え式)で簡単にセッティングできます。
- 展示板:90×180cm 3cm厚アルミ枠付 支柱:32mm角 φ5cmキャスター付 粉体塗装仕上

- 90-1967 基本型36** …… **¥183,700**
(税別¥167,000)

セット内容: HUR-36×3枚、HR-19×2本、HR-19-1×2本

展示板の種類とサイズを選びいろいろなバリエーションのセッティングができ、多目的に使用することができます。



別売 パネル(1枚)

品番	品名	寸法(幅×奥行×高さ(cm))	種類	価格
90-1961	HUU-36	90×180	有孔×有孔	¥38,500 (税別¥35,000)
90-1962	HUR-36	90×180	有孔×レザー	¥42,900 (税別¥39,000)
90-1963	HRR-36	90×180	レザー×レザー	¥48,400 (税別¥44,000)

支柱(1本・支持金具付)

90-1964	HR-19 (T型)	32角高さ196cm 50φ キャスター付 シルバー色	¥19,800 (税別¥18,000)
90-1965	HR-19-1 (I型)	32角高さ196cm 50φ キャスター付 シルバー色	¥16,500 (税別¥15,000)

- 90-1966 展示板用棚板** …… **¥12,100**
(税別¥11,000)
- ポリ合板1.2×20×85cm 受金具3個付

設備品

タブレット収納保管庫

組立式

学校導入に配慮した、省スペースに
タブレットを収納できる鍵付キャビネット。

●本体後部には充電用タップ（別売）が取り付け可能です。

品番	90-5759	90-6250
品名	CAI-CAB55W	CAI-CAB56W
価格	¥247,170 (税別¥224,700)	¥361,240 (税別¥328,400)
対応機種	14インチまで（1ヶ所あたり有効寸法幅3.5×奥行37×高さ29cm）	
収納台数	22台	44台
本体寸法・質量	幅53×奥行65×高さ100cm・ 52kg	幅95×奥行65×高さ100cm・ 83.8kg



扉を開いた状態

扉を開いた状態

生徒用ロッカー

品番	品名	段数	寸法(幅×奥行×高さ)(cm)	価格
90-6267	1041	4列3段 (12人用)	153.9×44.9×99.9	¥217,800 (税別¥198,000)
90-6268	1042	5列3段 (15人用)	191.9×44.9×99.9	¥248,600 (税別¥226,000)

材質：本体／両面化粧パーティクルボード・樹脂化粧板 芯材／ベタ芯仕上
棚内寸：幅35.9×奥行42×高さ27cm ネームプレート付

品番	品名	段数	寸法(幅×奥行×高さ)(cm)	価格
90-6265	1051	4列3段 (12人用)	153.9×44.9×99.9	¥214,500 (税別¥195,000)
90-6266	1052	5列3段 (15人用)	191.9×44.9×99.9	¥249,700 (税別¥227,000)

材質：本体／両面化粧パーティクルボード・樹脂化粧板 芯材／ベタ芯仕上
棚内寸：幅35.9×奥行42×高さ27cm 色：アイボリー ネームプレート付

品番	品名	段数	寸法(幅×奥行×高さ)(cm)	価格
90-6269	1063	2列4段 (8人用)	109.9×44.9×109.9	¥202,400 (税別¥184,000)
90-6270	1062	3列4段 (12人用)	163.9×44.9×109.9	¥266,200 (税別¥242,000)
90-6271	1061	4列4段 (16人用)	217.9×44.9×109.9	¥358,600 (税別¥326,000)

材質：本体／両面化粧パーティクルボード・樹脂化粧板 芯材／ベタ芯仕上
棚内寸：幅52×奥行42×高さ22cm 色：アイボリー ネームプレート付



1041

1051

1061

教だん

材質：天板／12mm厚フローア 本体／パイン集成材
塗装：クリアラッカー仕上

50-5466 45 ¥70,400
寸法：幅180×奥行45×高さ20cm (税別¥64,000)

50-5467 60 ¥90,200
寸法：幅180×奥行60×高さ20cm (税別¥82,000)

50-5468 90 ¥111,100
寸法：幅180×奥行90×高さ20cm (税別¥101,000)



教卓

30-6652 PM-5000A 参考価格 ¥35,200
(税別¥32,000)

天板：積層合板メラミン化粧板 厚さ20mm 側板・
脚スチール 寸法：幅80×奥行50×高さ78cm
※完成品



90-6066 LS-4200(H120) ... ¥58,410
(税別¥53,100)

材質：甲板／メラミン化粧板、木目柄 幕板／スチ
ール、粉体塗装ミストグレー 脚部／角パイプ、粉
体塗装ミストグレー 寸法：幅90×奥行45×高さ
90cm



組立式

講堂・体育館設備品

800MHz帯ポータブルワイヤレスアンプ

スピーチだけでなく、運動会やダンスの練習、楽器用アンプなど
さまざまなシーンで活躍します！ 充電電池内蔵でどこでも使用できる！

標準搭載レシーバー：1ch（増設可） 受信周波数帯：800MHz帯の内16波（B11～B16、B31～B36・B43～B46）
周波数特性：50Hz～18KHz±3dB T.H.D（歪率）：0.1%
パワーサプライ：AC100～240vスイッチング電源 内蔵バッテリー オプション：CDプレーヤー、ワイヤレスマイク

**出力55Wの
800MHzポータブルワイヤレスアンプ**
コンパクトなA4サイズに最大60Wの
パワフルな出力。小型、軽量で持ち運びが自由。

90-4712 55Wタイプダイバーシティセット
(USBプレーヤー&レコーダー・Bluetooth対応) …¥202,620
(税別¥184,200)

セット内容：ワイヤレスアンプ（MA-303SB）、ワイヤレスハンドマイク（ACT-32H）、ストレージケース（SC-30）
出力：60W（最大） 音声入出力：マイク入力（6.3mm標準）、ライン入力（3.5mmミニ）、ライン出力（3.5mmミニ）、4時間充電で10時間のスタンバイ時間、USBプレーヤー&レコーダー装備、16チャンネルプリセットワイヤレス受信機1台装備 寸法：W21×D16.5cm 重量：2.7kg



ACT-32H



出力60W



屋外での拡声に！ 広い部屋での集会に！

●持ち運びやすいコンパクトサイズ。
●2ウェイスピーカー内蔵。最大30W。
PLLシンセサイザー方式/シングル/シングルチューナーユニット1台内蔵
寸法：29.8×22×高さ46cm 質量：約7.4kg

50-5508 WA-2700SC-Aセット ……¥275,000
(税別¥250,000)

セット内容：ワイヤレスアンプWA-2700SC（CD・SD・USB付）、ワイヤレスマイクWM-1220

50-5509 WA-2800SC-Bセット ……¥306,350
(税別¥278,500)

セット内容：ワイヤレスアンプWA-2800SC（CD・SD・USB、ダイバシティータイプ付）、ワイヤレスマイクWM-1220

別売

**50-2254
ワイヤレスハンドマイク
WM-1220** ……¥56,650
(税別¥51,500)



出力30W

ポータブルワイヤレスアンプ

すごい！こんなワイヤレスアンプが欲しかった…と大評判！
防災・運動会・野外活動・クラブ活動・会議等に最適！

小型で軽量、50Wの高出力。ショルダーベルトで持ち運びに便利、充電電池内蔵で電源のない場所でも使用可能。

Bluetooth機能で手持ちのミュージックプレーヤーより音楽再生

90-5127 ワイヤレスハンドマイクMA-100SBセット ……¥178,750
(税別¥162,500)

ワイヤレス受信機1台
寸法：幅13.5×奥行24×高さ14cm 質量：1.8kg（MA-100SB）
セット内容：ワイヤレスアンプ、ワイヤレスハンドマイク、ストレージケース

90-5128 ワイヤレスハンドマイクMA-100DBセット ……¥257,950
(税別¥234,500)

ワイヤレス受信機2台装備
寸法：幅13.5×奥行24×高さ14cm 質量：1.9kg（MA-100DB）
セット内容：ワイヤレスアンプ、ワイヤレスハンドマイク×2、ストレージケース



MA-100SB



MA-100DB



出力50W

さまざまな教育現場の拡声シーンで大活躍！
手軽に持ち運べる軽量・コンパクト！
パワフルだからクリアに聴こえる！

90-6147 PE-W50CDB（ダイバーシティチューナーユニット・ワイヤレスマイク・キャリングバッグ付） ……¥310,090
(税別¥281,900)

内容：アンプPE-W50CDB ダイバーシティWT-UD84 1台付、ハンド型ワイヤレスマイクWM-P970、キャリングバッグPE-UC50
ワイヤレスマイク付セット

■最大出力25W迫力サウンド ■ワイヤレスチューナーの拡張性 ■CDプレーヤー内蔵 ■機動力の実現 ■USBメモリにも対応

別売 **90-1951 ワイヤレスハンドマイクWM-P970** ……¥59,400
(税別¥54,000)



(正面)



出力25W

教文 おすすめ記念品

講堂・体育館設備品

レッドカーペットII 25m乱巻

90-2439 幅91cm(赤) ¥86,790
 寸法: W91×L2500×t0.3cm 質量: 約23kg (税別¥78,900)

90-2440 幅182cm(赤) ¥175,010
 寸法: W182×L2500×t0.3cm 質量: 約46kg (税別¥159,100)

**入学式・卒業式・記念日の晴れの式典に!!
裏面ノンスリップ加工でズレにくい。**

- 低コスト。環境にやさしい脱塩ビ品。
 - 従来の物と比べて裏面にノンスリップ加工が施されているのでズレにくい。
- 材質: 表面ノポリプロピレン 75%+ポリエステル25% 裏面ノSBRラバー加工 カラー: レッド その他: 防災加工 防災認定番号E0910118

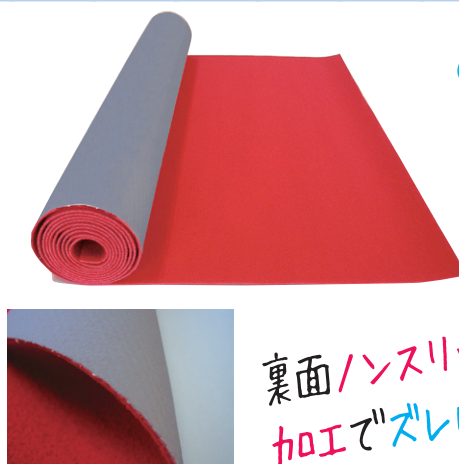

非塩ビ

裏面ノンスリップ加工でズレにくい

裏面ノンスリップ加工

校歌銘板

90-5341 アルミ複合板 ¥174,570
 軽量(約14kg)なので取付け工事が簡易。
 落下リスクも軽減!

寸法: 幅240×高さ120cm 重量: 約14kg 材質: アルミ複合板 インクジェット印刷 四方アルミ枠(シルバー色) 付属品: 壁固定用金具 文字・校章等の色は黒色のみです。(特別サイズ、特仕様のお見積も承ります。)

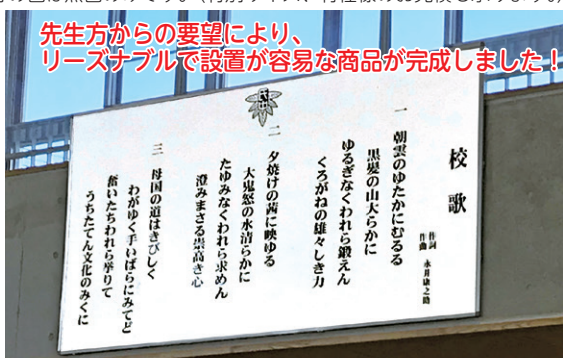

先生方からの要望により、リーズナブルで設置が容易な商品が完成しました!

(製作例)

90-1704 木目調 ¥478,500
 (税別¥435,000)

寸法: 幅240×高さ120cm、フレームノ6×6cm角 重量: 約45kg
 材質: アルミ押出材に非塩ビシートをラッピング 板面ノホーロー製鋼板(パージュ色)、カッティング文字貼り
 (特別サイズ、特仕様のお見積も承ります。)

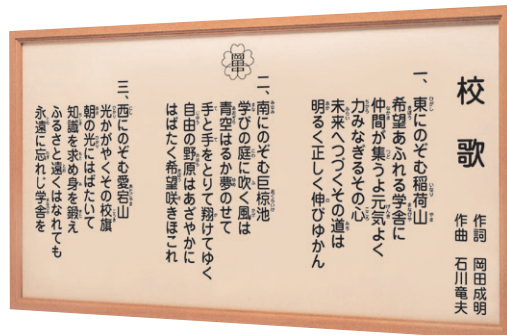

(製作例)

デジタル案内板

90-6716 デジタルサイネージ フロアスタンドセット ¥264,000
 (税別¥240,000)

インフォメーションディスプレイ (43V型) PN-HW431
 液晶表示素子: 43V型ワイド(対角107.986cm) TFT液晶 最大解像度: 3840×2160 外形寸法(突起部を除く): 幅約55.9×奥行約6×高さ約96.8cm 質量: 約9kg

フロアスタンド(PNHW-431用) Y9XS86
 質量: 約13.5kg 総耐荷重: 40kg(※取付ディスプレイ: 30kg以下) 外形寸法: 幅50×奥行55×高さ107.85cm 付属品: ディスプレイ取付ネジセット 備考: 上下調節50mmピッチ4段階



インフォメーションディスプレイ



フロアスタンド



木製プログラムスタンド

組立式

59-0447 ¥66,550
 (税別¥60,500)

●発表会などのプログラムを表示するためのスタンドです。音楽発表会や合唱コンクールなどで、プログラムを書いた紙をはさみ、一枚ずつめくってご使用ください。キャスター付きですので、移動がかんたんです。使用状況によっては地板におもり等を載せてご使用ください。催し時の案内板等にもご利用いただけます。

用紙サイズ: 39.5×120cmまで 寸法: 幅48×奥行31×高さ130cm 重量: 4.5kg 材質: 本体ノシナ合板 色: 本体ノミディアムブラウン



屋外設備品 / 教室設備品

大型ソーラー時計 (ポール型)

- 太陽エネルギーを利用するので電源、電気代は不要です。しかもニッケルカドミウム・アルカリバッテリーを内蔵しているので日照時間外でも、常時正確に作動します。
- 外部電源の取りにくい運動場に最適です。

■ FM電波修正機能付 (ポール含) (セイコー製)

90-6730	QFC-783RS (両面式・鋼板製枠)	¥ 674,300 (税別¥613,000)
30-8065	QFC-787RS (両面式・ステンレス製枠)	¥1,020,800 (税別¥928,000)

■ 長波電波修正機能付 (ポール別売) (セイコー製)

30-5542	QLC-783S (両面式)	¥493,900 (税別¥449,000)
90-2429	QLC-743S (片面式)	¥355,300 (税別¥323,000)

寸法：φ70cm ポリカーボネート仕様 ポール地上高4.36m 時刻修正：1日1回自動受信修正
(ポール発送費・取付工事費は別途見積)



大型ソーラー時計 (壁掛型)

- 自然のエネルギー「ソーラー」を利用した先進のシステムです。
- エネルギーは太陽。だから電気代は一切不要。日照があれば設置可能、かつ電源不要で工事が簡単。(取付工事代は別途承ります。)
- 雨や曇りが続いても心配無用。専用時計駆動器にマイコン内蔵。

■ FM電波修正機能付 (セイコー製)

30-8068	QFC-703RS (鋼板製 φ70cm)	¥284,900 (税別¥259,000)
30-8069	QFC-707RS (ステンレス製枠 φ70cm)	¥335,500 (税別¥305,000)

ポリカーボネート仕様 時刻修正：1日1回自動受信修正
色：QFC-703RS=コーヒープラウン QFC-707RS=ステンレスシルバー

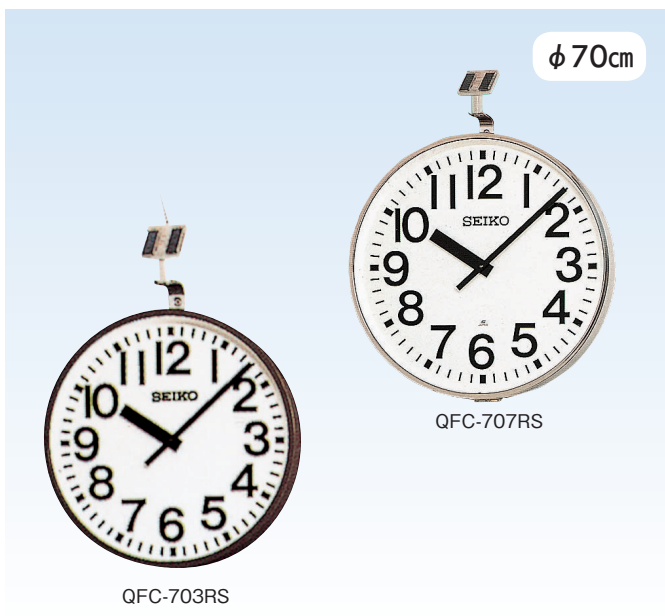

大型屋外ソーラー時計

- 設置する際、電波の受信が可能かどうか確認できるLEDライトが付いています。

30-6319 SF211S ¥107,800
(税別¥98,000)

寸法：φ45×7.8 (cm) 全高52.7cm 質量：3.3kg
材質：金属枠 (ステンレス) (セイコー製)
電波修正機能 (40・60kHz 自動選局・可動式アンテナ式)
(取付工事費別途必要)



ホールクロック (大型置時計)

90-2430 HiARM-420R
..... ¥550,000
(税別¥500,000)

- スリーウェーブ機能を搭載した電波ホールクロック (スリーウェーブ：日本標準電波40kHz、60kHzに加えAMラジオの時報も受信、3つの電波を受信する事で従来よりも受信範囲が広がりました。)

飾り振り子付 飾り重錘付
前扉式 茶色半艶仕上
木枠 (MDF材)
寸法：幅37×奥行24×高さ150cm
質量：17kg



屋内用掛時計

90-2903 IC-2100J-9JF
..... ¥12,100
(税別¥11,000)

電波時計 プログラムクロック機能付
寸法：φ36×5.4cm 質量：1.6kg
付属品：単2形アルカリ乾電池2個



90-4309 エコライフM815
..... ¥19,800
(税別¥18,000)

環境に配慮し乾電池を使わないエコ商品。

- ソーラー電源
 - UDフォント使用凸文字で高い視認性
- 電波時計 寸法：φ35×5.1cm
質量：2kg
材質：プラスチック枠
風防ガラス製

ソーラー グリーン
φ35cm



屋外設備品

箱型屋内・屋外掲示板(オールアルミ製)

透明ガラス5mm2枚 引戸式・鍵付
 ※内部掲示板は、スチール・ラシャ・スポンジフォームの3つの中から選んでください。
 ※蛍光灯つき、別寸法(最大360×120cm)は別途見積致します。

スタンド型(脚付)

品番	型番	本体サイズ	価格
30-6790	AC-34T	123×93cm	¥181,830 (税別¥165,300)
30-6791	AC-36T	183×93cm	¥220,000 (税別¥200,000)
30-6792	AC-46T	183×123cm	¥245,410 (税別¥223,100)

壁掛用(脚ナシ)

品番	型番	本体サイズ	価格
30-6787	AC-34	123×93cm	¥148,940 (税別¥135,400)
30-6788	AC-36	183×93cm	¥186,010 (税別¥169,100)
30-6789	AC-46	183×123cm	¥211,530 (税別¥192,300)



壁掛用(脚ナシ) コーナー拡大

※名入れの際は、お問合せください。
 名入れ代別途

アルミ製ハネ上げ式ポスターケース(防滴タイプ・壁付型)

本体：アルミ押出材クリアー処理 前面フタ：3mm透明板、防滴パッキン付
 蝶番：アルミ押出材、かんご式長蝶番 コーナー：アルミダイカスト
 ジャバラ：SUS(左右1本2ヶ所) 鍵：SUSターンキャッチ
 掲示面：掲示板押ピンタイプ 色：シルバー

品番	型番	本体サイズ (cm)	価格
90-1420	HKN34SK	H93×W123×D7	¥134,200 (税別¥122,000)
90-1421	HKN36SK	H93×W183×D7	¥180,400 (税別¥164,000)
90-1422	HKN46SK	H123×W183×D7	¥247,500 (税別¥225,000)



コーナー拡大



箱型屋外掲示板(ニューアルミ製)

● 錆に強く、いつまでも美しい……。
 ● 開閉はガラス2枚(サイズ120×240は3枚)の引違い式です。
 内部スチールグリーン カラー：ブロンズ 支柱：2本付(120×240は3本付) 鍵付

品番	型番	本体サイズ	価格
40-0025	NA (B) 912	90×120cm	¥303,820 (税別¥276,200)
40-0026	NA (B) 918	90×180cm	¥361,790 (税別¥328,900)
40-0027	NA (B) 1218	120×180cm	¥419,760 (税別¥381,600)
40-0028	NA (B) 1224	120×240cm	¥578,820 (税別¥526,200)

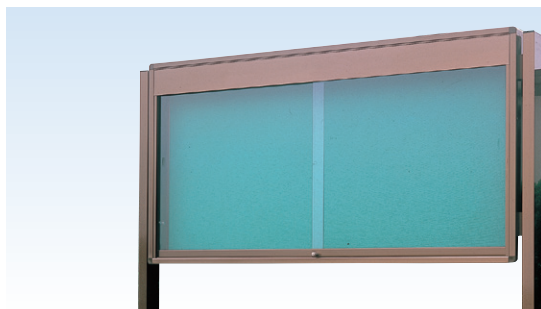

校舎配置図掲示板

● 校舎見取図を書いたり消したりといった手間がいりません。しかも板面はホワイトボードで、書きこみが自在にできます。
 ● 普通教室は、6色(赤・青・緑・黄・白・橙)に色分けされたマグシートプレートで表示されるので、移動・組み替えが簡単です。
 スチール製(枠オールアルミ製) 前面アクリル板カバー付はね上げ式

品番	型番	本体サイズ	価格
30-0125	PC-36A型	90×180cm	¥194,040 (税別¥176,400)
30-0126	PC-36B型	90×120cm	¥159,390 (税別¥144,900)

※御注文の際には正確な見取図原稿を添付して下さい。

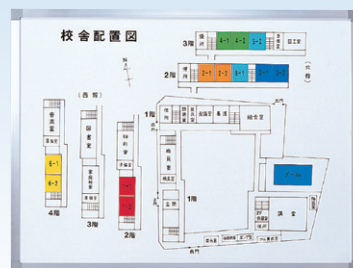

設備品

きょうばん

オリジナル

絵画作品乾燥棚

折りたたみ式なので収納がコンパクト！

35-5451 TF-N25型 (はね上げ式・白/黒) …… **¥121,880**
(税別¥110,800)

- 湿気に強いサビ防止型の乾燥棚として耐久性をアップしました。
- ノックダウン方式を採用。簡単に組立てられ、不要時の収納に場所をとりません。



TF-N25型

（キャスター付）

名入れ対応

※名入れの際は、お問合せください。

オススメ

半切
25枚

4つ切
50枚

第〇期卒業生一同 寄贈

名入れ代別途

折りたたみ式で
収納が
コンパクト！



（収納例）



はね上げ時

TF-N25型

幅95×奥行62×高さ112cm

段間2.5cm 段数25段

スチール粉体塗装

折りたたみ式・はね上げ式・組立式

回転書架

- 場所をとらずに本を収納することができる回転式の木製書架です。
- キャスターが付いておりますので、移動の際に便利です。
- 本の表紙を見せて置ける展示スペースを2カ所設けております。その上部にはホワイトボードを設けており、ホワイトボードマーカーで本の紹介、説明等を書き込むことができます。ホワイトボードには磁石が使用できますので、紙に書いた紹介文等を磁石で貼りつけることもできます。

材質：本体/プリント合板 木口/テープ

品番	品名	寸法(幅×奥行×高さ)(cm)	重量(kg)	収納目安	価格
50-3661	A5判用 5段	59.8×58.4×145.9	約31.9	約158冊 ^{※1}	¥178,310 (税別¥162,100)
50-3662	新書用 6段	59.8×58.4×145.9	約33.05	約402冊 ^{※2}	¥188,980 (税別¥171,800)
50-3663	文庫用 7段	59.8×58.4×145.9	約33.85	約470冊 ^{※3}	¥199,760 (税別¥181,600)

※1：A5 1冊25mm厚として ※2：新書1冊15mmとして

※3：文庫1冊15mmとして

50-9974 ヒノキの園名プレート 150×50 …… **¥21,450**

(税別¥19,500)

- 国産ヒノキ材を使用した園名プレートです。
 - レーザー彫刻で指定の園名を印字致します。回転書架に取り付けて出荷致します。
- セット内容：本体 材質：ヒノキ材（ウレタン塗装仕上げ）重量：約25g
寸法：幅15×奥行5×高さ0.7cm 質量：約25g
※単品での販売はしておりません。回転書架と同時にご注文下さい。幕板に取り付けて出荷いたします。

※回転書架にはビス上下2カ所止め。



ヒノキの園名プレート

A5判用 5段
(ヒノキ名入れ
プレート付)



新書用 6段
(使用例)



文庫用 7段

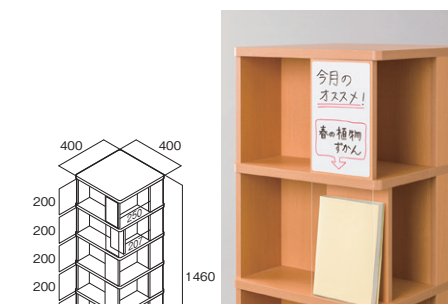

展示スペース

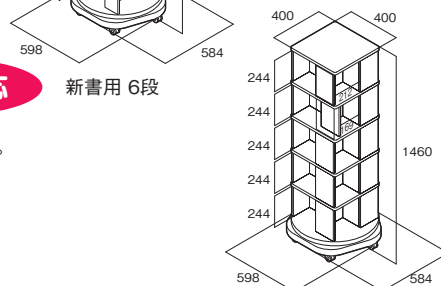

新書用 6段

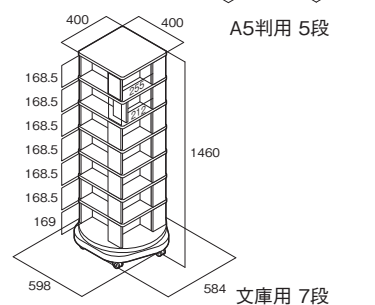

文庫用 7段

名入れ対応

※名入れの際は、お問合せください。

教室設備品

伸縮式配膳台

天板2段タイプ各¥83,160 (税別¥75,600)

共通仕様
天板：メラミン化粧板 抗菌仕様 天板エッジ：共巻 天板厚：3cm
脚部：2.2φcmスチールパイプ キャスター付
塗装仕様：アイボリー塗装 鉄板棚付
寸法：中央テーブル/W90×D45cm、左側テーブル/W85×D38cm

小学校低学年用(中央テーブルH50cm・左側テーブルH45cm)

50-2531	ピンク	50-2532	アイボリー
---------	-----	---------	-------

小学校中学年用(中央テーブルH55cm・左側テーブルH50cm)

50-2534	ピンク	50-2535	アイボリー
---------	-----	---------	-------

小学校高学年・中学校用(中央テーブルH60cm・左側テーブルH55cm)

50-2537	ピンク	50-2538	アイボリー
---------	-----	---------	-------



天板3段タイプ各¥108,680 (税別¥98,800)

共通仕様
天板：メラミン化粧板 抗菌仕様 天板エッジ：共巻 天板厚：3cm
脚部：2.2φcmスチールパイプ キャスター付
塗装仕様：アイボリー塗装 鉄板棚付
寸法：中央テーブル/W90×D45cm、左側テーブル/W85×D38cm
右側テーブル/W85×D38cm

小学校低学年用(中央テーブルH50cm・左側テーブルH45cm・右側テーブルH40cm)

50-2540	ピンク	50-2541	アイボリー
---------	-----	---------	-------

小学校中学年用(中央テーブルH55cm・左側テーブルH50cm・右側テーブルH45cm)

50-2543	ピンク	50-2544	アイボリー
---------	-----	---------	-------

小学校高学年・中学校用(中央テーブルH60cm・左側テーブルH55cm・右側テーブルH50cm)

50-2546	ピンク	50-2560	アイボリー
---------	-----	---------	-------



配膳台

90-6579 高さ60cm¥107,800 (税別¥98,000)

●キャスター付きで移動も楽に行うことができます。収納時は約90cm、伸縮時最大約237cmまで広げることが出来る便利な配膳台です。
寸法：幅90(90~237cm)×奥行60×高さ60cm 材質：メラミン天板、スチールパイプ脚



独立型配膳台

NEW

品番	品名	奥行	定価
50-9975	共巻(角丸なし) D50	50cm(大)、48cm(中・小)	¥99,000 (税別¥90,000)
50-9976	共巻(角丸なし) D45	45cm(大)、43cm(中・小)	¥99,000 (税別¥90,000)
50-9977	ソフトエッジ巻(角丸) D50	50cm(大)、48cm(中・小)	¥107,800 (税別¥98,000)
50-9978	ソフトエッジ巻(角丸) D45	45cm(大)、43cm(中・小)	¥107,800 (税別¥98,000)

※大、中、小 各配膳台の単体購入も可能です！お気軽にお問い合わせください。

天板表面：メラミン化粧板 抗菌 ホワイト 脚部：スチールパイプ ホワイト粉体塗装 オールストッパーキャスター付 寸法：幅100cm(大)、92cm(中)、80cm(小)×高さ60cm(大)、49cm(中)、42cm(小)



イベントパネル



立て掛けタイプ



フロントオープン式



背面吊り下げ金具

入学式や運動会、卒業式などの学校行事に大活躍！

- 吊り下げタイプと立て掛けタイプの2タイプを用意しました。
- フロントオープン式なので、ポスターの差し替えがスムーズ。様々な行事に活用できます。
- 有効板面は43×144cmのビッグサイズ。
- イベントパネル用ポスターが使用できるほか、手書きの用紙も使用できて大変便利です。

■吊り下げタイプ

90-4728 パネル本体+ポスター4枚セット ……**¥64,460**
(税別¥58,600)

(※ポスター4枚は、下記イベントパネル用ポスターの中からお選び下さい。)

90-4729 パネル本体のみ ……**¥35,420**
(税別¥32,200)

寸法：W49×D1.5×H150cm 有効板面寸法：W43×H144cm 材質：アルミ製枠 アルポリック(白) アクリル(透明)

背面に吊り下げ金具付(吊り下げ用のひもやチェーンは付属していません。)

■立て掛けタイプ

90-4730 パネル本体+ポスター4枚セット ……**¥73,370**
(税別¥66,700)

(※ポスター4枚は、下記イベントパネル用ポスターの中からお選び下さい。)

90-4731 パネル本体のみ ……**¥44,330**
(税別¥40,300)

寸法：W49×D4×H181.5cm 有効板面寸法：W43×H144cm 材質：板面/アルミ製枠 アルポリック(白) アクリル(透明) 脚/アルミ製



吊り下げタイプ

■別売イベントパネル用ポスター ……**各¥ 7,260**
(税別¥ 6,600)

- 式典をおごそかに、または華やかに。イメージに沿ったポスターを用意しました。

寸法：144×43.8cm 光沢紙 カラー印刷

90-4732 入学式A



90-4733 卒業式A



90-4734 運動会A



90-4735 文化祭A



90-4829 学芸会A



90-4830 体育祭A



90-4736 入学式B



90-4737 卒業式B



90-4738 運動会B



90-4832 体育祭B



90-4739 文化祭B



90-4831 学芸会B



講堂・体育館設備品

講演台

レクチャーキャビネット(テーブル、マイク+ワイヤレスアンプセット)

**ポータブルワイヤレスアンプとの組み合わせで
拡声機能付きのレクチャーアンプにシステムアップ。**

- レクチャーキャビネット単体での使用はもちろん、ポータブルワイヤレスアンプ、フレキシブルマイクを追加すれば、レクチャーアンプに早変わり。
- テーブル面前方に通線孔を装備、ノートPCなどのケーブル取り回しに最適。
- 配線に便利な4口コンセント付き (AC100V/15A)。
- EIA6Uの収納スペースを確保。
- ポータブルワイヤレスアンプから卓上部へ有線マイク接続できるフォンケーブルとコネクター付き。

90-6141 LK-FL301セットA(CDプレーヤー搭載) ……¥499,730
(税別¥454,300)

90-6142 LK-FL301セットB(CDプレーヤー非搭載) ……¥419,430
(税別¥381,300)

セット内容: レクチャーキャビネット、ポータブルワイヤレスアンプ、フレキシブル型マイクロホン

寸法: 本体/幅64.1×奥行55×高さ110cm 質量: 本体/47.5kg

耐荷重: 天板部/25kg、スライド棚板部/20kg

(※別途組立設置が必要です。)

別売 **90-1951 WM-P970**(ハンド型ワイヤレスマイクロホン)
……………**¥59,400**
(税別¥54,000)



WM-P970

別売 **90-2134 WM-P980**(ペンダント型マイクロホン)
……………**¥58,300**
(税別¥53,000)



WM-P980



講演台

※ご予算に合わせて別途ご提案いたします。

- 落ち着いた色で高級感があり、キャスター付で移動も楽です。

品番	品名	寸法(幅×奥行×高さ)(cm)	質量(kg)	価格
90-2509	W1200	120×60×106.6	57	¥136,400 (税別¥124,000)
90-2510	W1500	150×60×106.6	71	¥162,800 (税別¥148,000)

材質: 天板/メラミン 本体/強化プリント合板 キャスター付
(校草入れも承ります。別途見積致します。)



W1200



裏面

花台

90-2511 W450 ……¥55,000
(税別¥50,000)

- 講演台とセットできます。
- 寸法: 幅45×奥行45×高さ60cm 質量: 8kg
材質: ビニールレザー・ウレタン 内部スチール



龍耳饗饗紋大花瓶

50-9955 ……¥121,000
(税別¥110,000)

- 古代中国王朝時代の青銅器を模した大型花瓶です。魔よけの聖獣「饗饗」の紋があしらわれています。

寸法: 幅28.0×奥行28.0×高さ43.5cm

質量: 5.5kg 材質: 銅

同梱物: 塗板



大型花瓶

50-9956 菖蒲18号 ……¥594,000
(税別¥540,000)

- 菖蒲(しょうぶ)をあしらった花瓶です。古来は武士が好んだ「勝負」「尚武」といった意味合いが込められていましたが、まっすぐに伸びた香りの良い葉が魔を打ち払う剣に見立てられ、魔よけや長寿祈願といった意味合いに転じて今日に伝えられています。

寸法: 幅35×奥行35×高さ54cm

質量: 20kg 材質: 銅

同梱物: オトシ(高さ48×上幅18×底幅16cm)



屋外設備品

ステンレス製タイムカプセル

●最高級18-8ステンレス使用のタイムカプセル。腐食にもサビにも強い性質で変色・変質をさせません。

品番	型名	外形寸法 (cm)	容量 (ℓ)	定価
50-2079	No.200(カプセル型)	φ10×30	2	¥33,000 (税別¥30,000)
50-0655	No.650(カプセル型)	φ17.5×47	6.5	¥48,400 (税別¥44,000)
50-0656	No.2100(カプセル型)	φ25.5×75	21	¥214,500 (税別¥195,000)
50-0903	UFO型 A	φ20×30	4	¥176,000 (税別¥160,000)
50-0904	UFO型 B	φ25×37.5	8	¥242,000 (税別¥220,000)
50-0905	UFO型 C	φ30×45	14	¥352,000 (税別¥320,000)
50-0906	円筒型 A	φ30×50	30	¥302,500 (税別¥275,000)
50-0907	円筒型 B	φ30×65	42	¥330,000 (税別¥300,000)

付属品：脱酸素剤、乾燥剤、埋設用ポリ袋、板スパン
※価格が変更になる可能性があります。ご確認下さい。

30-4271 タイムカプセル埋設表示板……標準価格¥25,410
(税別¥23,100)

ホワイトボード 寸法：25×45cm 支柱の高さ：150cm



タイムカプセル埋設表示板

校庭用ブロンズ像

品番	品名	寸法	価格
50-6787	1. 巣立ち	幅76×奥行51×高さ176cm 底辺約79×49cm	¥4,950,000 (税別¥4,500,000)
50-6220	2. 大望の像	幅57×奥行35×高さ120cm 底辺約57×35cm	¥2,178,000 (税別¥1,980,000)
50-6224	3. 考える人	幅41×奥行42×高さ81cm 底辺約27×33cm	¥2,420,000 (税別¥2,200,000)
50-6223	4. 希望の像・小	幅60×奥行33×高さ111cm 底辺約54×28cm	¥1,755,600 (税別¥1,596,000)
50-6222	5. 希望の像・大	幅62.5×奥行32.5×高さ132cm 底辺約63×33cm	¥2,420,000 (税別¥2,200,000)
50-6786	6. 栄光の像	幅78×奥行36×高さ171cm 底辺約75×37cm	¥4,950,000 (税別¥4,500,000)



モニュメント

50-9959 ……別途見積

卒園・卒業の思い出や創立記念を形に残し、後世に伝えます。

費用、工事等詳細につきましてはご相談ください。
(写真は事例です。)



講堂・体育館設備品

校旗・優勝旗

50-5378 C型

¥1,359,160より
(税別¥1,235,600より)
寸法：68×100cm裕／旗地：本絹綾錦生地／刺繍：金(銀)糸美術手刺繍／フレンジ：金色ホタル入四段七宝／旗棒：黒塗千段巻・唐草金具付／棒頭：真鍮製校章入三方正面／旗立台：12mm三脚／トランク：大型保存箱／仕立：本金皮ハトメ式仕立(納期90日間)



50-5379 D型

¥754,820より
(税別¥686,200より)
寸法：68×100cm裕／旗地：化繊生地／刺繍：ミシン美術刺繍／フレンジ：金茶四段七宝／旗棒：黒塗千段巻・金具付／棒頭：三角型槍／旗立台：9mm三脚／トランク：ビニール張保存箱／仕立：金皮ハトメ式仕立(納期60日間)



30-7352 一色染め

¥71,500より
(税別¥65,000より)
寸法：横135×縦90cm 材質：アクリルまたは綿
※サイズ・デザインにより別途見積致します。



37-4391 フルカラー

¥68,200より
(税別¥62,000より)
寸法：横135×縦90cm 材質：ポリエステル系テロンバンテン 両面転写(フルカラー) レザーハトメ紐付き左2ヶ所



37-4197 優勝旗 C型

¥132,000
(税別¥120,000)
人絹9cm棒フレンジ(金茶) 仕立：ネル芯入り、金レザー、ハトメつき 旗棒：180cm黒塗千段棒、袋入り 旗立台：木ネジ、3本継、金具つき ダイキャスト製菱剣 袋入り 鉄製0.9cm三脚台(81cm) ビニールレザー入り ビニール手提げバッグ
※旗の文字入れ別途 ミシン刺繍…両面で40字まで¥30,800(税別¥28,000) 両面で50字まで¥38,500(税別¥35,000) その他御見積り致します。



国旗

品番	型名	寸法(材質)	価格
50-6600	B	140×200cm(エクスラン製)	¥22,990 (税別¥20,900)
50-6601	C	120×180cm(エクスラン製)	¥20,020 (税別¥18,200)
50-6602	D	100×150cm(エクスラン製)	¥13,860 (税別¥12,600)
50-6603	E	90×130cm(エクスラン製)	¥11,220 (税別¥10,200)

30-9541 インドアフラッグセット(日の丸付) ¥165,000

(税別¥150,000)
旗棒：225cmマホガニー棒 旗玉：プラ9cm偏平球
旗立台：鉄製ラッカー焼付塗装 日の丸旗：90cm×135cm ブロード生地

屋外でも使用できる、
耐久性の高い高級品



国旗

インドアフラッグセット

紅白幕(ヒモ付)

品番	型名	寸法	価格
50-7102	1×2型	幅3.6×長さ1.8m	¥16,720 (税別¥15,200)
50-7103	1×3型	幅5.4×長さ1.8m	¥23,980 (税別¥21,800)
50-7105	1×5型	幅9.0×長さ1.8m	¥40,370 (税別¥36,700)

材質：綿100%



賞状盆

50-6151	大型	木製 黒塗 55×38.5×5cm	¥47,300 (税別¥43,000)
50-6152	小型	木製 黒塗 49×33.5×4.5cm	¥41,800 (税別¥38,000)

※学校名、マーク等の文字入れは実費にて承ります。



会議用テーブル・展示用

折りたたみ式

棚付レクチャー会議テーブル

品番	形式	サイズcm	定価
40-0878	RT-1845S	180×45×70	¥31,350 (税別¥28,500)
40-5003	RT-1845T		¥26,180 (税別¥23,800)
40-0879	RT-1860S	180×60×70	¥36,850 (税別¥33,500)
40-1860	RT-1860T		¥31,350 (税別¥28,500)
40-0880	RT-1875S	180×75×70	¥60,940 (税別¥55,400)
40-0881	RT-1875T		¥55,770 (税別¥50,700)
40-0882	RT-1890S	180×90×70	¥62,480 (税別¥56,800)
40-0883	RT-1890T		¥57,200 (税別¥52,000)

棚無しレクチャー会議テーブル

品番	形式	サイズcm	定価
40-0892	RY-1845S	180×45×70	¥30,140 (税別¥27,400)
40-0893	RY-1845T		¥24,860 (税別¥22,600)
40-0894	RY-1860S	180×60×70	¥35,420 (税別¥32,200)
40-0895	RY-1860T		¥30,030 (税別¥27,300)
40-0896	RY-1875S	180×75×70	¥59,180 (税別¥53,800)
40-0897	RY-1875T		¥53,900 (税別¥49,000)
40-0898	RY-1890S	180×90×70	¥60,610 (税別¥55,100)
40-0899	RY-1890T		¥55,440 (税別¥50,400)

共通仕様

天板：メラミン化粧板 S：ソフトエッジ巻 T：共巻 天板厚さ2.8cm 脚部：折りたたみ式、スチール・塗装
色：ローズ、チーク、アイボリー、ウォールナット



RT-1845T(棚付)(チーク)

RY-1845T(棚無し)(ローズ)

RY-1845S(棚無し)(チーク)

スタックテーブル(天板ハネ上げ式) スタッキング グリーン漆

●リーズナブルな価格設定なのに、アジャスター付キャスターやカバン掛けフックなどを装備し、高品質な国内生産テーブルです。

■幕板付・棚付

品番	品名	寸法(幅×奥行×高さ)(cm)	質量(kg)	価格
90-5684	FR-P1845T	180×45×70	28	¥87,340 (税別¥79,400)
90-5685	FR-P1860T	180×60×70	36	¥92,620 (税別¥84,200)
90-5686	FR-P1545T	150×45×70	27	¥85,910 (税別¥78,100)
90-5687	FR-P1560T	150×60×70	33	¥91,190 (税別¥82,900)

材質：天板/ダップ化粧板、厚さ2.5cm 縁/ABS樹脂 脚/スチール丸パイプ、シルバーメタリック粉体塗装、全脚アジャスター付キャスター、手前2個ストッパー付 天板はね上げ式 棚/スチールパイプ、粉体塗装
色：ホワイト、ナチュラル

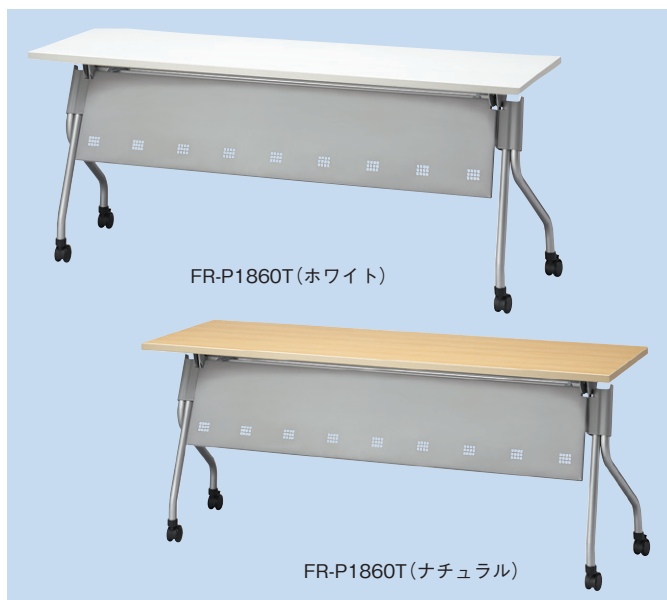

FR-P1860T(ホワイト)

FR-P1860T(ナチュラル)

折りたたみ椅子

50-2630 FC-19T(VS2)DBR(6脚組) ¥56,760
(税別¥51,600)

●指挟み防止のシリンダー機構構造。座をフラットに折りたたむことが出来るので、収納が容易。連結パーツを標準装備。

寸法：幅45.3×奥行43×高さ74cm 座面の高さ42.5cm 質量：3.8kg 材質：背・座/スチール、ウレタンフォーム、張地：ビニールシート張り 脚/スチールパイプ(19.1φmm)、粉体塗装仕上げ 6脚入り
色：ダークブラウン グリーン漆



椅子運搬車(折りたたみ椅子運搬用)

30-8610 TCW-31T ¥96,030
(税別¥87,300)

寸法：幅55.7×奥行98.5×高さ155cm
質量：17.8kg
内寸法：上段/47W×90D×69Hcm
下段/47W×90D×55Hcm



屋内設備品

加湿ストリーマ空気清浄機

90-5259 ACK70Z-W ¥106,700
 ツインストリーマ/TAFU (タフ) フィルター (税別¥97,000)

適用床面積 (目安)	空気清浄	空気清浄運転時・加湿空気清浄運転時/〜31畳 (〜51㎡)
	加湿	加湿空気清浄運転時/プレハブ〜19畳 (〜32㎡) 木造〜12畳 (〜20㎡)
風量	空気清浄単独	7.0㎡/分
	加湿+空気清浄	7.0㎡/分
外形寸法・質量	幅31.5×奥行31.5×高さ76cm・12.5kg (水無し)	



有害物質を抑制しながら
 本体内部の清潔も保つ
 「ツインストリーマ」搭載。
 リビングに最適なタワー
 型ハイグレードモデル。

〜51㎡用

低濃度オゾン除菌消臭器

NEW

90-6547 VS-50S II W ¥217,800
 (税別¥198,000)

●オゾンには強い脱臭力と除菌力があります。オゾン空間内に散布することで常にきれいな状態を保つことができ、清潔で快適な空間を提供いたします。設置しておくだけ効果を発揮してくれます。

対応範囲：〜100㎡/60畳程度
 寸法：幅23.6×奥行7.35×高さ20.2cm 質量：1.3kg 材質：本体/ABS
 壁掛け金具・スタンド/SUS304 商品構成：本体、ACアダプタ、壁掛け金具、スタンド、メンテナンスブラシ、取付ビス

人がいる空間を広く範囲に24時間安全に除菌・脱臭。



壁掛け例



スタンド使用例

Vクリーン紫外線ランプ付保管庫(3段)

50-3767 ¥344,520
 (税別¥313,200)

- 殺菌ランプと換気、空気循環用ファンの付いたおもちゃ殺菌庫です。
- 殺菌作用のある紫外線 (UV-C) を照射することで殺菌します。
- タイマーで殺菌運転時間を設定できます。

寸法：幅60×奥行45.6×高さ98cm 質量：約29.3kg



多機能型CO₂濃度測定器

90-6274 HCOM-JP003 ¥16,280
 (税別¥14,800)

- 視認性に優れた大画面ディスプレイ。安心の日本製!
- 換気のタイミングを数値と色とアラームでお知らせします。

寸法：7.8×9.8×H14.8cm 質量：約220g 材質：ABS樹脂 電源：リチウムイオン電池 充電時間：2.5時間 使用時間：約4.5時間 セット内容：本体、USBコード (Type C)
 仕様：CO₂測定範囲 / 400 ~ 5,000ppm TVC / 0 ~ 2,000mg/m³
 HCHO / 0 ~ 500mg/m³ 湿度測定範囲 / 0 ~ 99%RH 温度測定範囲 / 0 ~ 60℃
 ※TVC：総揮発性有機化合物
 ※HCHO：ホルムアルデヒド

正確に測定できる
 厚生労働省推進
 「NDIRセンサー式」を採用。



CO₂換気アラーム マグネット付

90-6507 HD ¥19,800
 (税別¥18,000)

空間に人が集まり密になると、二酸化炭素濃度が上昇します。CO₂換気アラームは、空間の二酸化炭素濃度を監視し、お知らせします。

- 大型ディスプレイ採用で持ち運びも容易な二酸化炭素濃度計です。見やすいデジタルディスプレイで、二酸化炭素だけでなく、湿度及び温度も同時に測定できるので、換気のタイミングが一目瞭然。

寸法：幅27×奥行3.5×高さ9cm 質量：0.32kg 付属品：ACアダプタ

壁かけも黒板に
 貼り付けもできます



非接触式電子温度計

90-5868 ¥7,700
 (税別¥7,000)

教員・生徒の登校時や来客時の1次スクリーニングに最適な非接触型温度計です!

- 簡単に測定できる乾電池式。
- 3色バックライト大型液晶ディスプレイ。
- 測定値メモリー機能32回分記録。
- 省エネ約10秒オートOFF機能。

寸法：約幅9.5×奥行4.5×高さ15cm
 質量：約105g
 電源：単4電池2本 (別売)
 測定距離：5~8cm
 測定時間：約1秒
 (本品は、表面温度を測定する製品であり、医療用ではありません。)

瞬間Pi!
 1秒で測れる日本製温度計



屋内設備品・屋外設備品

スポットクーラー

NEW

50-3711 **¥110,000**
(税別¥100,000)

仕様：屋内型 風力：送風（強・弱）、冷風（強・弱）
風量：50Hz／弱：3.3、強：4.0m³/min 60Hz／弱：3.3、強：4.2m³/min
風速：50Hz冷風／弱/198、強/228m/min 60Hz冷風／弱/162、強/198m/min（測定距離1m）タンク容量：ドレンタンク4L 付属品：冷風ダクト、排熱ダクト、冷風ダクト用エルボ、ドレンホース1.5m 寸法：W40.1×D43×H80.3cm（ダクト含まず） 質量：37.4kg

猛暑・酷暑・激暑の
熱中症対策に！



クイックミスト

熱中症対策に、清涼感たっぷりのクイックミスト！

- 持ち運びが簡単な折りたたみハンドル付き。テントに限らず設置利用場所は自由自在。
- 環境にもやさしく、防暑、防塵、防臭、加湿対策があつという間に実現します。

90-2148 水道直圧タイプ **¥55,770**
(税別¥50,700)

- 電気を使わず水道へ接続するだけで、80～90ミクロンの霧が出せます。
- 付属品：ノズルセット5、水道接続キット1、送水チューブ10m×1、水道給水ホースセット2m×1、プラグ（水止め）1、結束バンド10

オスメ

水道につながるだけ！



(※テントは別売)

ミストdeクールシャワー

ミストシャワーで、暑い日も涼しく快適に！

90-5744 スタンドタイプビッグ4個組 **¥69,520**
(税別¥63,200)

分売 90-5745 1個 **¥17,380**
(税別¥15,800)

- 自立するスタンドタイプなので、移動も楽々。本体重量はわずか2.1kgなので、簡単に動かして好みの場所にすぐ設置できます。
- 使用しない時は、簡単に分解して収納できるので収納場所に困ることもありません。

※上水道専用です。井戸水では使用できません。
※スタンドまでのホースは別売です。(適合ホース内径12～15mm)
※ホースと蛇口の接続部はしっかり固定してください。
寸法：幅101×奥行10.5×高さ11cm 重量：2.1kg
材質：アルミ、スチール、ABS樹脂、真鍮、天然ゴム



噴射角度は
180度自由に
調節できます。



セット内容

組立式

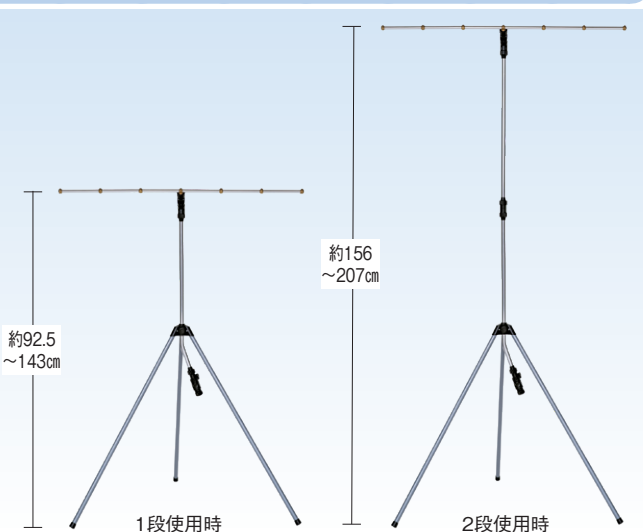

パワフル冷風機

品番	50-3712		50-3713		50-3714	
	MPR40	MPR45-1	MPR45-1	MPR45-1	MPR120	MPR120
品名	MPR40	MPR45-1	MPR45-1	MPR45-1	MPR120	MPR120
周波数	50Hz 60Hz	50Hz 60Hz	50Hz 60Hz	50Hz 60Hz	50Hz 60Hz	50Hz 60Hz
消費電力 (W)	160	241 260	241 260	321	421	421
風量 (m ³ /min)	58	75 80	75 80	135	156	156
水蒸発量 (L/h)	5.7	11.0 11.5	11.0 11.5	10.5	12.0	12.0
タンク容量 (L)	41	45		120		
連続使用時間 (h)	7.2	4.2 3.9	4.2 3.9	11	9.6	9.6
給水方式	タンク貯水式（自動給水可能）					
安全装置	水切れ探知・モーター加熱保護					
運転音 (dB)	57	64 65	64 65	62	63	63
風向・風量	上下手動・左右自動スイング、風量可変					
寸法 (cm)	49.5×35×H104.2	62×46.5×H108		89×50×H136		
質量 (kg)	17.5	27.5		40		
価格	¥121,440 (税別¥110,400)	¥156,860 (税別¥142,600)		¥217,580 (税別¥197,800)		

長時間使用しても体にやさしい冷風で
クリーン&エコな快適空間に。



MPR40

MPR45-1

MPR120

教文 イベント・式典用品

講堂・体育館設備品

ビッグファン

50-3563 100cm ¥89,760 (税別¥81,600)

50-3630 75cm ¥59,400 (税別¥54,000)

	100cm	75cm
寸法(cm)	幅113×奥行37×高さ125	幅89.5×奥行35×高さ97
重量(kg)	約38.5	約28
電源	単相100V 50/60Hz	
消費電力(50Hz/60Hz)	316W/384W	257W/346W
最大風速(50Hz/60Hz)	162/171m/min	228/267m/min
最大風量(50Hz/60Hz)	508/516m ³ /min	341/365m ³ /min
騒音値(50Hz/60Hz)	76dB/78dB	74dB/78dB

体育館や大教室、大広間の換気対流クールダウンに！



アルミ3枚
100cm羽根 100cm



アルミ3枚
75cm羽根 75cm

送風機

50-3717 MAM900(90cm) ¥130,900 (税別¥119,000)

50-3718 MAM200 3台セット(20cm) ¥80,300 (税別¥73,000)

	MAM900	MAM200
寸法(cm)	幅100×奥行35×高さ100	幅29×奥行27.2×高さ32.7
重量(kg)	43	4.5
電源	100V 50/60Hz	
消費電力(50Hz/60Hz)	460W/680W	136W/173W
最大風量(50Hz/60Hz)	269m ³ /min/317m ³ /min	13.3m ³ /min/15.0m ³ /min
羽根数	6枚(プロペラファン)	53枚(シロッコファン)

広範囲の風を循環させる、ピンポイントに風を送る。冷暖房効果もアップ！



MAM900



MAM200

壁掛式扇風機

品番	50-3715	50-3716
形式	リモコン式	ひも式
価格	¥16,225 (税別¥14,750)	¥14,740 (税別¥13,400)
寸法・重量	幅36×奥行33×高さ49cm・約2.7kg	
羽根径/羽根数	30cm/7枚羽根	
風量切替段数	4段(強・中・弱・ゆるやか)	3段(強・中・弱)
首振操作方法	リモコン首振り	引きひも

換気を促すサーキュレーターとして、涼風によるクールダウン効果を！



リモコン式



ひも式

製氷機

90-2311 KM-12F ¥258,500 (税別¥235,000)

90-2312 IM-20CM-2 **NEW** ¥465,300 (税別¥423,000)

	KM-12F	IM-20CM-2
製氷能力(約)	10/12kg/日(50/60Hz) ^{※1} 8/9kg/日(50/60Hz) ^{※2}	20/22kg/日(50/60Hz) ^{※1} 17/19kg/日(50/60Hz) ^{※2}
貯氷量(約)	自然落下時: 4kg 最大ストック量: 4.5kg	自然落下時: 8kg 最大ストック量: 9kg
氷の大きさ(約)	3.7×3×1.3cm	2.8×2.8×3.2cm
電源	単相100V 50/60Hz 0.52kVA (5.2A)	単相100V 50/60Hz 0.49kVA (4.9A)
消費電力	165/170W	145/170W
外形寸法	幅32.6×奥行41.3×高さ51.2cm	幅45×奥行45×高さ63cm
質量	12kg	20kg

(※1: 室温20℃、水温15℃の場合。 ※2: 室温30℃、水温25℃の場合。)
(※別途工事費がかかります。)(給水、排水、電源設備必要。接続に必要な部材は別途。据付工事希望の場合は別途見積。)

90-4899 給排水セット(KM-12F専用) ¥50,820 (税別¥46,200)

熱中症予防に氷を常備、クールダウンを！



KM-12F



IM-20CM-2

教文 おすすめ記念品

学校から児童・生徒へ

記念品タオル

フルカラー印刷 たたみ袋入り 50枚～作製可能 (※デザイン料は別途必要となります。)

90-6561 フェイスタオル 50枚セット **¥165,000**
(税別¥150,000)

サイズ：33×80cm 材質：綿100%・シャーリング生地
※納期：約1カ月 時期により混雑する場合がございます。

※マフラスポーツタオル (20×110cm)・フチマフラスポーツタオル (20×80cm) も作製可能です。お問い合わせ下さい。

デザイン



色

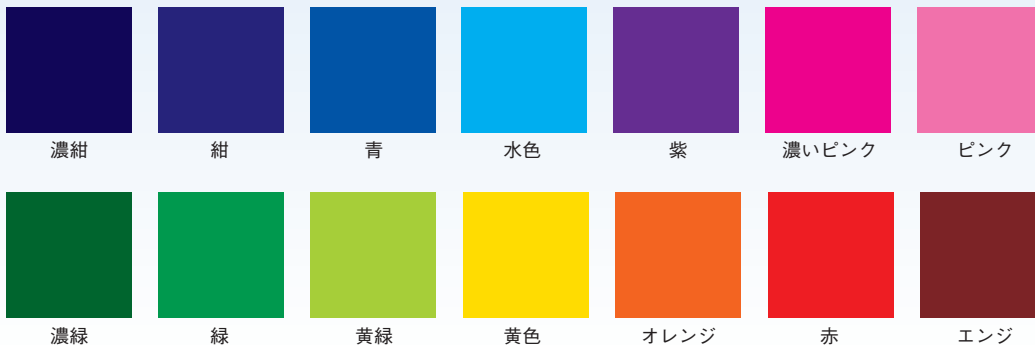

スタンプンG (個人印付ボールペン)

●書体は楷書体です。

黒ボールペン 製品サイズ：13丸：×13.2cm

品番	品名	色	ペン抽出方法	材質	重量	定価
90-4034	SP-003	ピンク	ノック	ABS樹脂・PP・鉄・真鍮	12.8g	¥1,430 (税別¥1,300)
90-4035	SP-004	ブルー				¥1,430 (税別¥1,300)
90-4036	SP-006	シルバー				¥1,430 (税別¥1,300)

※名入代・のしケース別途



学校専用電卓

90-1429 (ソーラー電卓)

SL-300A-N 学納価 **¥ 1,540**
(税別¥ 1,400)

8桁 タテ型手帳タイプ電卓

メモリー計算、時間計算、税計算機能

ソーラー・電池併用

寸法：W7×D11.9×H0.8cm 重量：50g



33-0238 (ソーラー・抗菌電卓)

MW-102CL-N 学納価 **¥ 1,980**
(税別¥ 1,800)

10桁 計算状態表示 平方根 3桁位取り表示 ソーラー・電池併用 寸法：W10.6×D14.4×H2.6cm 重量：100g

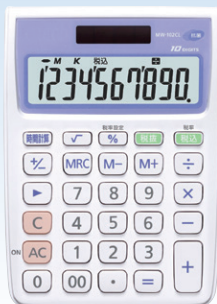

33-0315 (ソーラー電卓)

153 学納価 **¥ 1,705**
(税別¥ 1,550)

12桁 消費税計算、四則 (加減乗除) 計算、パーセント計算 ソーラー電池&ボタン電池の2電源 寸法：W10.7×D2.38×H17.56cm 質量：155g



教文 おすすめ記念品

学校から児童・生徒へ

NEW

卒業証書ホルダー

- 校章、卒業証書、学校名が金箔で箔押しされます。
※校章、学校名のデータは支給ください。
※50冊未満、300冊以上は別途お見積り致します。
布製生地 色：紺、グリーン、エンジ

90-6840 A3用 (50冊) ¥79,200
(税別¥72,000)

- 開いて4隅にコーナーポケットがついていてA3の証書が2ツ折で入るもの、または開いて片方の4隅にコーナーポケットがついてA4の証書が入るもの。(A4の場合、証書は折らないで入れるようになります。)

90-6841 B4用 (50冊) ¥75,900
(税別¥69,000)

- 開いて4隅にコーナーポケットがついていてB4の証書が2ツ折で入るもの。



紺



グリーン



エンジ

証書筒

63-2032 ¥ 440
(税別¥ 400)

プラスチック製 六角形ひも付 ピンク
径5.7×長さ31cm
色：ピンク・ブルー



メモリーリーダー

90-6420 MR3C-D011BK ¥ 4,455
(税別¥ 4,050)

- USB Type-Cコネクタ搭載のメモリーリーダー。

寸法：幅5.58×奥行1.82×高さ0.98cm 対応メディア：SDメモリーカードシリーズ、miniSDメモリーカードシリーズ、microSDメモリーカードシリーズ、MMCシリーズなど 対応OS：USBホスト対応のAndroid9.0/Windows 10/8.1/7(SP1)/Mac OS Catalina (10.15)



タッチペン

90-6421 SMP-TPLW-1 10本組 ¥ 6,578
(税別¥ 5,980)

- 静電式画面対応のタッチペンです。
寸法：長さ11.2×径0.9cm 色：ブラック、ホワイト、シルバー
材質：ペン先/導電性シリコンゴム

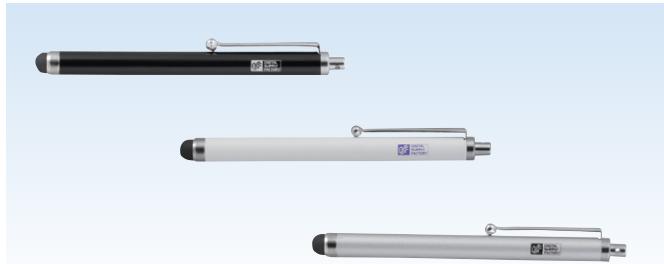

90-6740 高精細パームリジェクション機能付ペン10本組 ¥32,000
(税別¥29,091)

パームリジェクション機能付タッチペン 広い汎用性。

寸法：直径0.9×奥行0.9×長さ16.5cm 質量：14.5g ユニバーサルモードと専用モード 対応機種：APPLEタブレット。iPad pro、iPad air、iPad min、iPad パームリジェクション機能付 自動スタンバイ：5分 自動スリープ：30分
※APPLE製品以外では使用できません。
※ご注文の際は、ご使用のタブレットの種類・型番をお知らせください。互換性を確認して納品致します。



オリジナル写真マグカップ

楽しかった思い出を身近なマグカップに残そう！

50-5464 同一原稿(カラー) 1個 ¥ 1,111
(税別¥ 1,010)

50-5465 個別原稿(カラー) 1個 ¥ 1,298
(税別¥ 1,180)

- いただいた原稿をそのままマグカップに転写します。写真でもイラストでも7×19cmの原稿の中なら、なんでも転写できます。100人いたら100人バラバラの原稿でもOKです。卒業記念品や卒園記念品として毎年多くの学校様、幼稚園様よりご用命・リピートをいただいております。

寸法：径7.9cm・H8.8cm 重量：約310g 容量：280cc 材質：陶器
荷姿：1個ずつ小箱入り

- 個別原稿とは…1枚の原稿に対して1個のマグを製作するもの。
例1：1クラス30名が一人ずつ原稿を作成し、30個バラバラのマグを製作する場合
- 同一原稿とは…1枚の原稿に対して2個以上のマグを製作するもの。
例2：1クラスで1枚の原稿を作成し、30個同一のマグを製作する場合
- 原稿の手直しはいたしませんので、よりキレイで鮮明な原稿をご用意下さい。(写真原稿の場合は専門店で現像したものをオススメいたします) (汚れなども転写されます)
- 入稿方法は原稿(現物) 郵送かデジタルデータ(CD-R) 郵送にて受付いたします。同一原稿の場合、メールにて入稿いただけますので、詳細はお問い合わせください。(ご注文は、同一原稿、個別原稿ともに10個以上でお願い致します。)

